



РУКОВОДСТВО ДЛЯ ВЛАДЕЛЬЦА

XT

XT500E

XT600E

4PT-28199-R7

Добро пожаловать в мир мотоциклов Ямаха !

Как владелец мотоцикла ХТ500Е/ ХТ600Е, Вы получили возможность воспользоваться огромным опытом и новейшими технологиями фирмы Ямаха в области разработки и изготовления высококачественных изделий, благодаря которым Ямаха имеет репутацию надежной фирмы.

Пожалуйста, найдите время внимательно прочитать это Руководство, чтобы полностью использовать возможности вашего мотоцикла модели ХТ500Е/ ХТ600Е. Это Руководство для владельца не только предоставит Вам инструкции по эксплуатации, осмотрам и уходу за Вашим мотоциклом, но и научит Вас, как избежать неприятностей или травм для Вас и для окружающих.

Кроме того, советы, приведенные в этом Руководстве, помогут Вам всегда содержать мотоцикл в наилучшем состоянии. Если у Вас возникают какие-либо вопросы, пожалуйста, не стесняйтесь обращаться к Вашему дилеру фирмы Ямаха.

Сотрудники фирмы Ямаха желают Вам много безопасных и приятных путешествий. Итак, помните о безопасности !

Особо важная информация в этом Руководстве обозначается следующим образом:



Значок, относящийся к безопасности, означает : **ВНИМАНИЕ ! БУДЬТЕ ОСТОРОЖНЫ ! ЭТО КАСАЕТСЯ ВАШЕЙ БЕЗОПАСНОСТИ !**



Пренебрежение инструкциями под заголовками **ПРЕДУПРЕЖДЕНИЕ** может вести к серьезным травмам или к гибели водителя мотоцикла, окружающих или лиц, производящих осмотр или ремонт мотоцикла.

ОСТОРОЖНО :

Заголовок **ОСТОРОЖНО** обозначает специальные меры предосторожности, которые необходимо принимать для предупреждения повреждения мотоцикла.

ПРИМЕЧАНИЕ :

Под заголовком **ПРИМЕЧАНИЕ** содержится информация, облегчающая или поясняющая выполнение операций.

ПРИМЕЧАНИЕ :

- Это Руководство следует считать неотъемлемой частью мотоцикла и должно оставаться с ним, даже если в последствии он будет продан.
 - Фирма Ямаха постоянно внедряет усовершенствования в конструкцию мотоцикла и повышает качество своих изделий. Поэтому, хотя это Руководство и содержит самую последнюю информацию об изделии, имеющуюся на момент его издания, Ваш мотоцикл может незначительно отличаться от приведенных в Руководстве описаний. Если у Вас возникают какие-либо вопросы, касающиеся этого Руководства, пожалуйста, обращайтесь к Вашему дилеру фирмы Ямаха.
-

⚠ ПРЕДУПРЕЖДЕНИЕ

ПОЖАЛУЙСТА, ВНИМАТЕЛЬНО ПРОЧИТАЙТЕ ЭТО РУКОВОДСТВО ДО КОНЦА ПРЕЖДЕ, ЧЕМ ПРИСТУПИТЬ К ЭКСПЛУАТАЦИИ ЭТОГО МОТОЦИКЛА.

EAU04229

ХТ500Е/ХТ600Е
РУКОВОДСТВО ДЛЯ ВЛАДЕЛЬЦА
© 2001 авторские права принадле-
жат фирме Yamaha Motor Co., Ltd.
1-е Издание Июнь 2001 г.
Все права защищены.
Любая перепечатка или несанкцио-
нированное использование без
письменного разрешения фирмы
Yamaha Motor Co., Ltd. строго запре-
щены.
Отпечатано в Японии.

1	БЕЗОПАСНОСТЬ ПРЕЖДЕ ВСЕГО	1
2	ОПИСАНИЕ	2
3	ФУНКЦИИ ПРИБОРА И ОРГАНОВ УПРАВЛЕНИЯ	3
4	ПРОВЕРКИ ПЕРЕД ЭКСПЛУАТАЦИЕЙ	4
5	ЭКСПЛУАТАЦИЯ И ВАЖНЫЕ СОВЕТЫ ПО УПРАВЛЕНИЮ МОТОЦИКЛОМ	5
6	ПЕРИОДИЧЕСКИЕ ТЕХНИЧЕСКИЕ ОБСЛУЖИВАНИЯ И МЕЛКИЙ РЕМОНТ	6
7	УХОД ЗА МОТОЦИКЛОМ И ЕГО ХРАНЕНИЕ	7
8	ТЕХНИЧЕСКИЕ ДАННЫЕ	8
9	ИНФОРМАЦИЯ ДЛЯ ВЛАДЕЛЬЦА	9
	АЛФАВИТНЫЙ УКАЗАТЕЛЬ	

БЕЗОПАСНОСТЬ ПРЕЖДЕ ВСЕГО 1-1

БЕЗОПАСНОСТЬ ПРЕЖДЕ ВСЕГО

1 Мотоцикл является замечательным транспортным средством, способным дать Вам ни с чем не сравнимое ощущение мощности и свободы. Однако, он также налагает и определенные ограничения, которым Вы должны подчиняться, поскольку даже самые лучшие мотоциклы подчиняются законам физики.

Регулярный уход и техническое обслуживание очень важны для сохранения достоинств и работоспособности Вашего мотоцикла. Более того, что справедливо для мотоцикла, то также справедливо и для водителя: высокая работоспособность зависит от хорошей формы. Езда на мотоцикле под воздействием лекарств, наркотиков и алкоголя, конечно абсолютно исключена. Водитель мотоцикла - гораздо в большей степени, чем водитель автомобиля - всегда должен быть в наилучшей интеллектуальной и физической форме. Под воздействием даже незначительной дозы алкоголя появляется тенденция к неоправданному риску.

Защитная одежда также важна для водителя мотоцикла, как и ремни безопасности для водителя автомобиля и его пассажиров. Всегда надевайте полный мотоциклетный костюм (изготовленный из кожи или из износостойких синтетических материалов с защитными вставками), прочные ботинки, мотоциклетные перчатки и хорошо подогнанный шлем.

Однако, оптимальная защитная одежда не должна провоцировать безрассудство. Хотя полностью закрытый шлем и костюм создают ощущение абсолютной безопасности и защищенности, мотоциклист всегда остается уязвимым. Водители, у которых отсутствует критический самоконтроль, склонны к риску высоких скоростей и к надежде на удачу. Это особенно опасно в сырую погоду. Хороший мотоциклист всегда ездит безопасно, предсказуемо и ответственно - избегая любых опасностей, включая те, которые представляют окружающие.

Приятных Вам поездок !

Вид слева	2-1
Вид справа	2-2
Органы управления и приборы	2-3

ОПИСАНИЕ

Вид слева

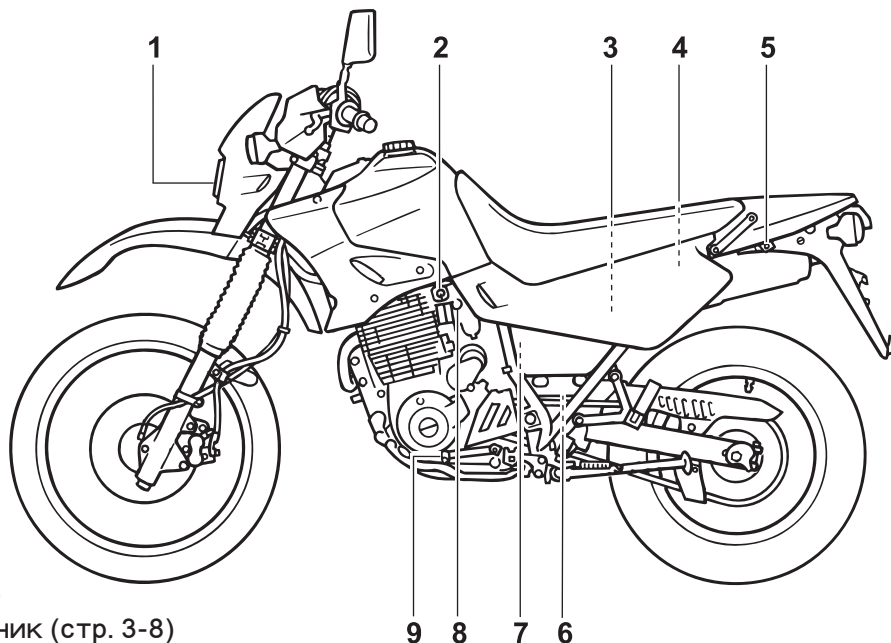

1. Фара (стр. 6-36)
2. Топливный краник (стр. 3-8)
3. Аккумуляторная батарея (стр. 6-33)
4. Набор инструментов владельца (стр. 6-1)
5. Держатель шлема (стр. 3-10)
6. Регулировочная гайка предварительного натяга пружины амортизатора (стр. 3-10)
7. Плавкий предохранитель (стр. 6-35)
8. Ручка пускового устройства (воздушной заслонки) (стр. 3-9)
9. Педаль переключателя передач (стр. 3-5)

Вид справа

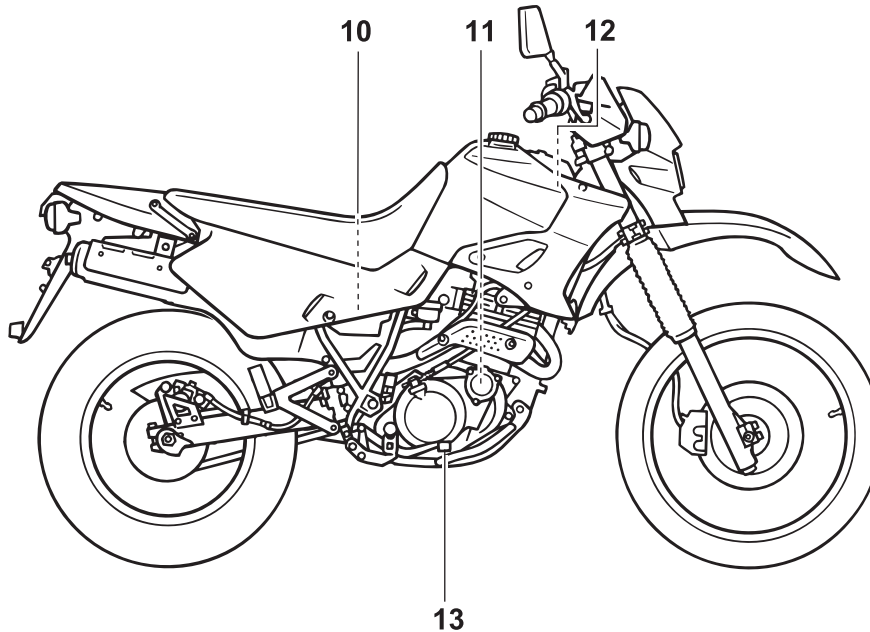

- 10. Фильтрующий элемент воздушного фильтра (стр. 6-13)
- 11. Фильтрующий элемент масляного фильтра (стр. 6-11)
- 12. Крышка наливной масляной горловины двигателя (стр. 6-10)
- 13. Педаль тормоза (стр. 3-5, 6-22)

Органы управления и приборы

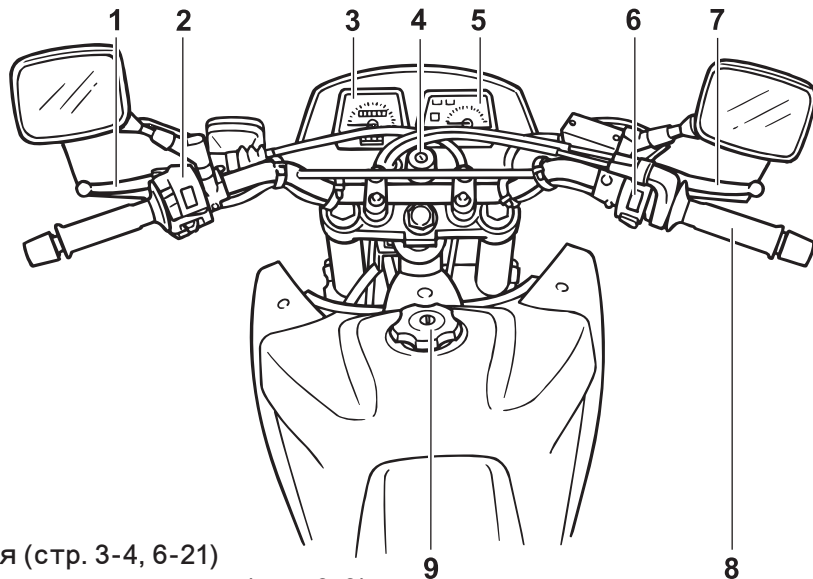

1. Рычаг сцепления (стр. 3-4, 6-21)
2. Выключатели на левой рукоятке (стр. 3-3)
3. Спидометр (стр. 3-2)
4. Главный выключатель/Замок руля (стр. 3-1)
5. Тахометр (стр. 3-3)
6. Выключатели на правой рукоятке (стр. 3-4)
7. Педаль тормоза (стр. 3-5, 6-22)
8. Рукоятка дроссельной заслонки (стр. 6-16, 6-29)
9. Крышка топливного бака (стр. 3-6)

Главный выключатель/Замок руля	3-1
Сигнальные лампы	3-2
Спидометр	3-2
Тахометр	3-3
Выключатели на рукоятках	3-3
Рычаг сцепления	3-5
Педаль переключателя передач	3-5
Рычаг тормоза	3-5
Педаль тормоза	3-6
Крышка топливного бака	3-6
Топливо	3-7
Топливный краник	3-8
Ручка пускового устройства (воздушной заслонки)	3-9
Сиденье	3-9
Держатель для шлема	3-10
Регулировка амортизатора	3-10
Боковая подставка	3-12
Система блокировки зажигания	3-12

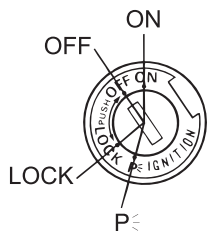

EAU00029

Главный выключатель/Замок руля

Главный выключатель/Замок руля выполняет функции управления зажиганием и световыми приборами и используется для запираания руля. Описание разных положений приведено ниже.

EAU00036

ВКЛЮЧЕНО

На все электрические системы подается питание и можно произвести запуск двигателя. Ключ нельзя вынуть.

EAU00038

ВЫКЛЮЧЕНО

Все электрические системы выключены. Ключ можно вынуть.

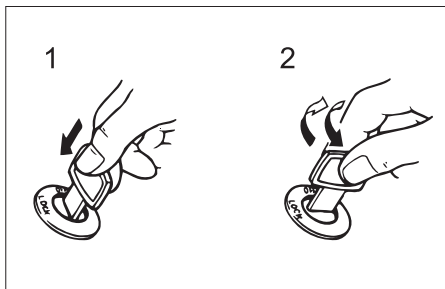

1. Нажать.
2. Повернуть.

EAU00040

ЗАПЕРТО

Руль заперт и все электрические системы выключены. Ключ можно вынуть.

Как запереть руль

1. Поверните руль влево до упора.
2. Нажмите на ключ в положении "OFF" ("ВЫКЛЮЧЕНО") и, удерживая его нажатым, поверните его в положение "LOCK" ("ЗАПЕРТО").
3. Выньте ключ.

Как отпереть руль

Нажмите на ключ и, удерживая

его нажатым, поверните его в положение "OFF" ("ВЫКЛЮЧЕНО").

EW000016

⚠ ПРЕДУПРЕЖДЕНИЕ

Никогда не поворачивайте ключ в положение "OFF" ("ВЫКЛЮЧЕНО") или "LOCK" ("ЗАПЕРТО") во время движения мотоцикла, т. к. при этом электрическая система выключается, а это может вести к потере управления и к несчастному случаю. Мотоцикл должен быть остановлен прежде, чем установить ключ в положение "ВЫКЛЮЧЕНО" или "ЗАПЕРТ".

Р (Стоянка) (модель XJ600S)

EAU01590

Руль заперт, задний габаритный фонарь и дополнительный фонарь включены, но все остальные электрические системы выключены. Ключ можно вынуть. Руль должен быть заперт перед тем, как ключ можно будет установить в положение "Р".

EAU00043

ОСТОРОЖНО :

Не используйте положение "СТОЯНКА" в течение длительного времени, т. к. это может вызвать разрядку аккумуляторной батареи.

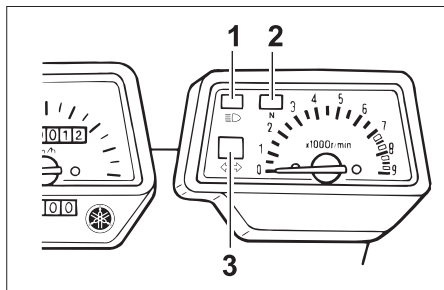

1. Сигнальная лампа дальнего света "≡D"
2. Сигнальная лампа нейтрали "N"
3. Сигнальная лампа указателя поворотов "↔"

EAU00056

Сигнальные лампы

EAU00063

Сигнальная лампа дальнего света "≡D"

EAU00061

Сигнальная лампа нейтрали "N"
Когда коробка передач находится в нейтрали, эта сигнальная лампа горит.

Эта лампа горит, когда в фаре включена лампа дальнего света.

EAU00057

Сигнальная лампа указателя поворотов "↔"

При переводе переключателя указателя поворотов вправо или влево эта сигнальная лампа начинает мигать.

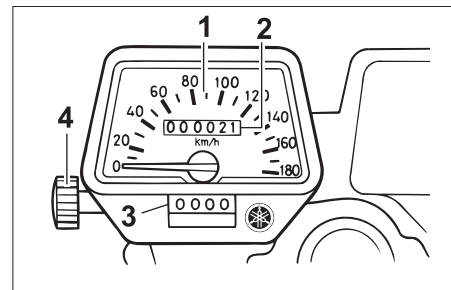

1. Ручка сброса счетчика дальности поездки
2. Спидометр
3. Одометр
4. Счетчик дальности поездки

EAU00095

Спидометр

В узел спидометра входят собственно спидометр, одометр и счетчик дальности поездки. Спидометр показывает скорость движения. Одометр показывает общий пробег мотоцикла. Счетчик дальности поездки показывает пройденное расстояние с момента сброса счетчика на нуль при помощи ручки сброса. Счетчик дальности данной поездки можно использовать для оценки расстояния, которое можно проехать с полным баком топлива. Эта информация позволяет планировать будущие остановки для заправки.

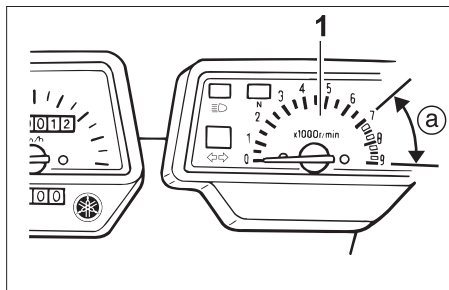

1. Тахометр
- а. Красный сектор

EAU00102

Тахометр

Тахометр позволяет водителю контролировать частоту вращения двигателя, обеспечивая оптимальный диапазон мощности.

EC000003

ОСТОРОЖНО :

Не позволяйте двигателю работать с оборотами, указанными в красном секторе тахометра.
Красный сектор : 7.000 об/мин и выше

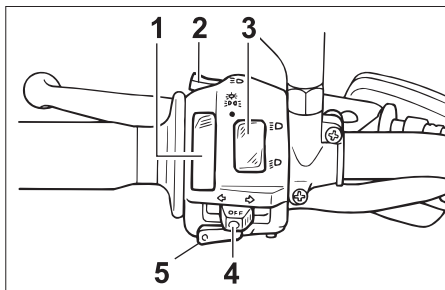

1. Переключатель световых приборов "●/≡D D≡/☀"
2. Выключатель сигнализации обгона "≡D"
3. Переключатель света фары "≡D/≡D"
4. Переключатель указателя поворотов "←/→"
5. Выключатель звукового сигнала "☞"

EAU00118

Выключатели на рукоятках

EAU03898

Переключатель световых приборов "●/≡D D≡/☀"

Устанавливайте этот переключатель в положение "≡D D≡" для включения дополнительного фонаря, освещения приборов и заднего габаритного фонаря. Устанавливайте переключатель в положение "☀" для того, чтобы включить также и свет фары. Устанавливайте переключатель в положение "●" для того, чтобы

выключить все осветительные приборы.

EAU00119

Выключатель сигнализации обгона "≡D"

Нажмите на этот выключатель для кратковременного включения света фары.

EAU03888

Переключатель света фары "≡D/≡D/≡D"

Установите этот переключатель в положение "≡D" для включения дальнего света и в положение "≡D" для включения ближнего света.

EAU03889

Переключатель указателя поворотов "←/→"

Для индикации правого поворота переведите переключатель в положение "→". Для индикации левого поворота переведите переключатель в положение "←". При отпускании переключатель возвращается в центральное положение. Для отмены подачи сигнала поворота нажмите на переключатель после того, как он вернется в центральное положение.

EAU00129

Выключатель звукового сигнала



Нажмите на этот выключатель для подачи звукового сигнала.

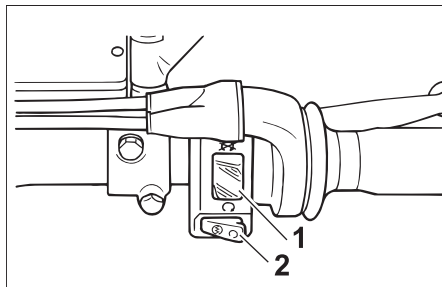

1. Выключатель остановки двигателя “”
2. Выключатель стартера “”

EAU03890

Выключатель остановки двигателя “”

Перед запуском двигателя установите этот выключатель в положение “”. Устанавливайте этот выключатель в положение “” в аварийных ситуациях, например, при опрокидывании мотоцикла или при заедании троса дроссельной заслонки.

EAU00143

Выключатель стартера “”

Нажмите на этот выключатель для проворачивания коленчатого вала двигателя стартером.

EC000005

ОСТОРОЖНО : _____

Прочитайте инструкции по запуску на стр. 5-1 прежде, чем запускать двигатель.

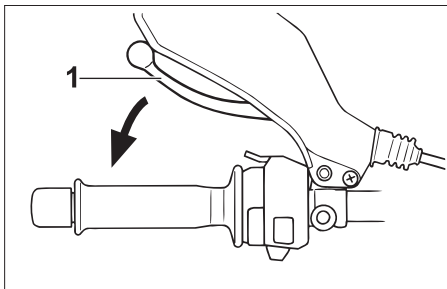

1. Рычаг сцепления

EAU00152

Рычаг сцепления

Рычаг сцепления расположен на левой рукоятке руля. Для включения сцепления прижмите рычаг к рукоятке руля. Для включения сцепления отпустите рычаг. Для обеспечения плавной работы сцепления рычаг следует нажимать быстро, а отпускать медленно.

Рычаг сцепления оборудован выключателем, который является частью системы блокировки цепей зажигания. (Описание системы блокировки цепей зажигания приведено на стр. 3-12.)

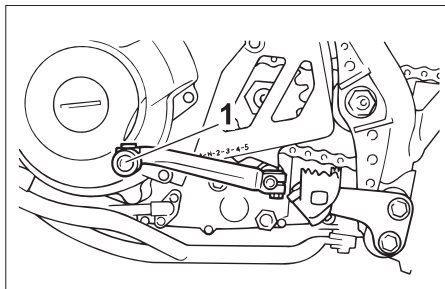

1. Педаль переключателя передач

EAU00157

Педаль переключателя передач

Педаль переключателя передач расположена с левой стороны двигателя и используется в сочетании с рычагом сцепления для переключения 6-ступенчатой коробки передач с шестернями постоянного зацепления, используемой на этом мотоцикле.

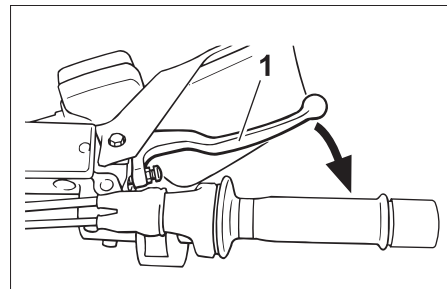

1. Рычаг тормоза

EAU00158

Рычаг тормоза

Рычаг тормоза расположен на правой рукоятке руля. Для включения переднего тормоза прижмите рычаг к рукоятке руля.

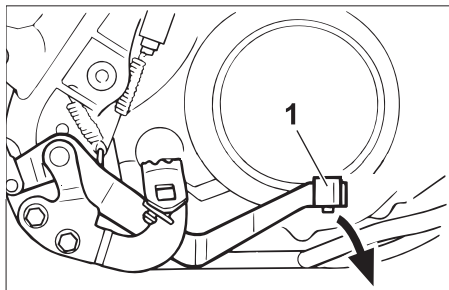

1. Педаль тормоза

EAU00162

Педаль тормоза

Педаль тормоза расположена на правой стороне мотоцикла. Для того, чтобы включить задний тормоз нажмите на педаль тормоза.

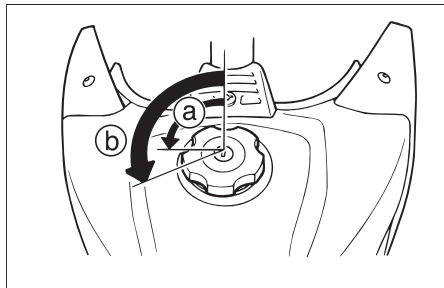

а. Отпереть

б. Открыть.

EAU00177

Крышка топливного бака

Как открыть крышку топливного бака

1. Вставьте ключ в замок и поверните его на 1/4 оборота против часовой стрелки.
2. Поверните крышку топливного бака на 1/3 оборота против часовой стрелки и снимите ее.

Как установить крышку топливного бака на место

1. Вставив ключ в замок, установите крышку на горловину топливного бака и поверните

ее на 1/3 оборота по часовой стрелке.

2. Поверните ключ на 1/4 оборота по часовой стрелке и выньте его из замка.

ПРИМЕЧАНИЕ :

Крышку топливного бака нельзя установить на место, не вставив ключ в ее замок. Кроме того, ключ нельзя вынуть, если крышка не установлена правильно и не заперта.

EW000023

⚠ ПРЕДУПРЕЖДЕНИЕ

Перед каждой поездкой проверьте, надежно ли закрыта и заперта крышка топливного бака.

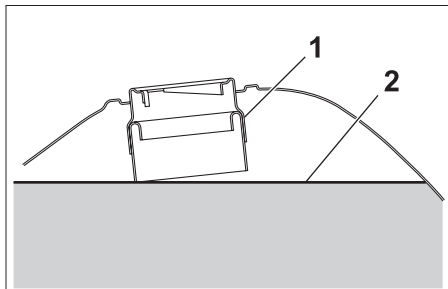

1. Наливная горловина топливного бака
2. Уровень топлива

EAU03753

Топливо

Проверьте, достаточно ли количество топлива в баке. Заполняйте топливный бак до нижней кромки наливной горловины, как показано на рисунке.

EW000130

⚠ ПРЕДУПРЕЖДЕНИЕ

- Не допускайте переполнения топливного бака, иначе топливо может начать выливаться при расширении в результате нагрева.
- Не допускайте попадания топлива на горячий двигатель.

EAU00185

ОСТОРОЖНО : _____
Немедленно вытирайте пролитое топливо чистой сухой мягкой тканью, поскольку топливо может повредить окрашенные поверхности или пластмассовые детали.

EAU04202

Рекомендуемое топливо
ТОЛЬКО ОБЫЧНЫЙ НЕЭТИЛИРОВАННЫЙ БЕНЗИН
Емкость топливного бака :
Общее количество :
15,0 литров
Резервное количество :
2,0 литра

ECA00102

ОСТОРОЖНО : _____
Используйте только неэтилированный бензин. Использование этилированного бензина вызывает серьезные повреждения таких внутренних деталей двигателя, как клапаны, поршневые кольца, систему выхлопа и т. д.

Конструкция двигателя Вашей Ямахи рассчитана на использование обычного неэтилированного бензина с исследовательским октановым числом 91 или выше. При возникновении детонации (стуках в двигателе) используйте бензин другой марки или неэтилированное топливо более высокого качества. Использование неэтилированного топлива продлевает срок службы свечей зажигания и уменьшает расходы на техническое обслуживание.

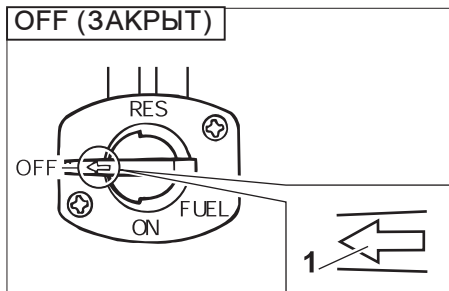

1. Значок стрелки показывает на положение "OFF" ("ЗАКРЫТ").

EAU03050

Топливный краник

Топливный краник служит для подачи топлива в карбюратор, а также для фильтрации топлива. Топливный краник имеет три положения :

OFF (ЗАКРЫТ)

Когда рычажок краника установлен в это положение, подача топлива перекрыта. Всегда устанавливайте рычажок в это положение, когда двигатель не работает.

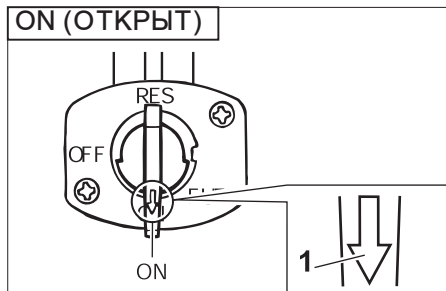

1. Значок стрелки показывает на положение "ON" ("ОТКРЫТ").

ON (ОТКРЫТ)

Когда рычажок краника установлен в это положение, топливо подается в карбюратор. Обычная езда на мотоцикле осуществляется при таком положении краника.

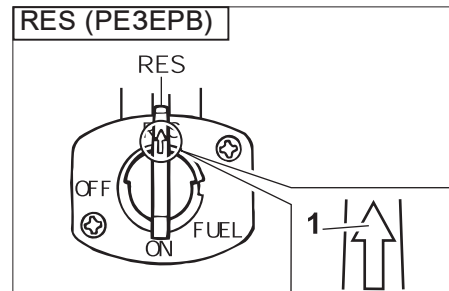

1. Значок стрелки показывает на положение "RES" ("РЕЗЕРВ").

RES (РЕЗЕРВ)

Это обозначает "Резерв". Если во время езды у Вас закончилось топливо, переведите рычажок в это положение. Залейте топливо при первой возможности. Не забудьте перевести рычажок обратно в положение "ON" ("ОТКРЫТ") после заправки !

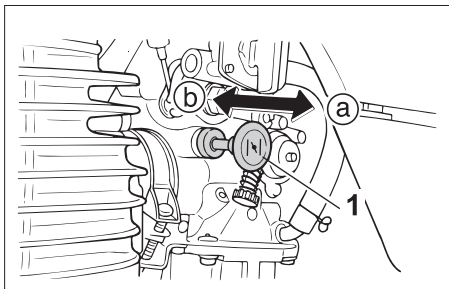

1. Ручка пускового устройства (воздушной заслонки) “”

EAU04038

Ручка пускового устройства (воздушной заслонки) “”

Для запуска холодного двигателя требуется более богатая воздушно-топливная смесь, что обеспечивается пусковым устройством (воздушной заслонкой).

Переведите ручку в положение **а** для использования пускового устройства (воздушной заслонки).

Переведите рычажок в положение **б** для возврата пускового устройства (воздушной заслонки) в исходное положение.

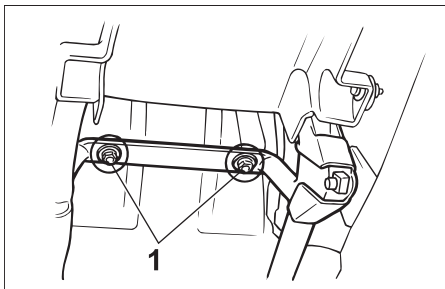

1. Болт (2 шт.)

EAU00240

Сиденье

Как снять сиденье

Выверните болты, а затем снимите сиденье.

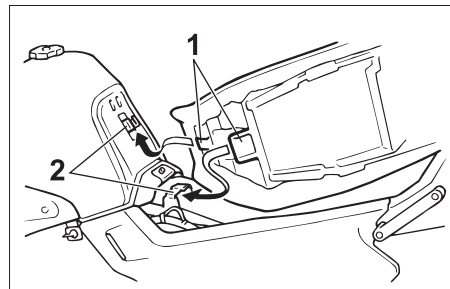

1. Выступ (2 шт.)

2. Держатель сиденья (2 шт.)

Как установить сиденье

1. Вставьте выступы в передней части сиденья в держатели сиденья, как показано на рисунке.
2. Установите сиденье на место и заверните болты.

ПРИМЕЧАНИЕ : _____
Перед началом движения проверьте, надежно ли закреплено сиденье.

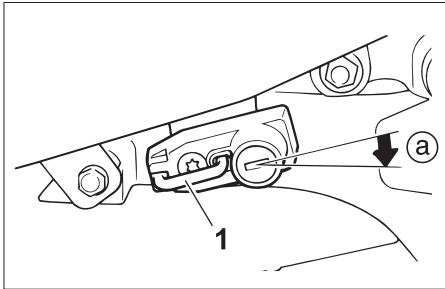

1. Держатель для шлема
а.. Отпирание

EAU00260

Держатель для шлема

Для того, чтобы открыть держатель для шлема, вставьте ключ в замок и поверните его, как показано на рисунке.

Для того, чтобы запереть держатель для шлема, установите его в исходное положение и выньте ключ.

EW000030

⚠ ПРЕДУПРЕЖДЕНИЕ

Никогда не ездите на мотоцикле со шлемом, закрепленном на держателе, поскольку шлем может зацепиться за какое-нибудь препятствие, что ведет к потере управления, а возможно и к несчастному случаю.

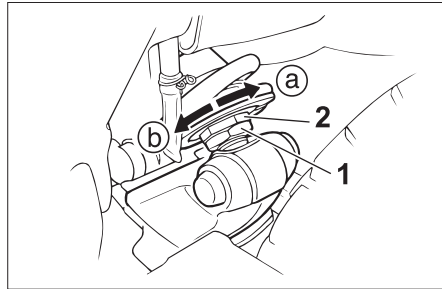

1. Контргайка
2. Регулировочная гайка

EAU03591

Регулировка амортизатора

Этот амортизатор оборудован гайкой регулировки предварительного натяга пружины.

EC000015

ОСТОРОЖНО :

Ни в коем случае не поворачивайте регулировочный механизм за пределы максимальной или минимальной установки.

Регулируйте предварительный натяг пружины следующим образом :

1. Ослабьте контргайку.

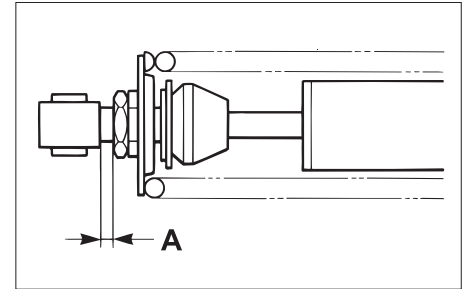

2. Для того, чтобы увеличить предварительный натяг пружины и таким образом сделать подвеску более жесткой, поворачивайте регулировочную гайку в направлении (а). Для ослабления предварительного натяга пружины и получения более мягкой подвески вращайте регулировочную гайку в направлении (б).

ПРИМЕЧАНИЕ :

Величина предварительного натяга пружины определяется расстоянием "А", показанным на рисунке. Чем меньше расстояние "А", тем меньше предварительный натяг пружины и чем больше расстояние "А", тем больше натяг.

Предварительный натяг пружины :

Минимальный (мягкая) 1

Р асстояние "А" = 1мм

Стандартный

Расстояние "А" = 5,5 мм

Максимальный (жесткая) :

Расстояние "А" = 12 мм

3. Затяните контргайку с требуемым моментом.

Момент затяжки :

Контргайка :

42Нм (4,2 кгс.м)

EC000018

ОСТОРОЖНО :

Всегда наворачивайте контргайку до соприкосновения с регулировочной гайкой, а затем затягивайте контргайку с требуемым моментом.

EAU00315

⚠ ПРЕДУПРЕЖДЕНИЕ

Этот амортизатор содержит газообразный азот под высоким давлением. Для обеспечения правильного обращения прочитайте и усвойте следующую информацию перед выполнением каких бы то ни было работ с амортизатором.

Фирма-изготовитель не несет никакой ответственности за повреждение оборудования или за травмы людей, которые могут произойти в результате неправильного обращения с амортизатором.

- Не трогайте и не пытайтесь открыть газовый баллон.
- Не подвергайте амортизатор воздействию открытого пламени или других мощных источников тепла. Он может взорваться в результате чрезмерного повышения давления газа.

- Не допускайте деформации или каких бы то ни было повреждений газового баллона, поскольку это ведет к ухудшению демпфирования колебаний.
- Всегда поручайте техническое обслуживание амортизатора дилеру фирмы Ямаха.

Боковая подставка

EAU00330

Боковая подставка расположена на левой стороне рамы. Поднимайте боковую подставку или опускайте ее ногой, удерживая мотоцикл в вертикальном положении.

ПРИМЕЧАНИЕ :

Установленный на подножке выключатель является частью системы блокировки зажигания, который выключает зажигание в некоторых ситуациях. (Описание работы системы блокировки цепей зажигания приведено ниже.)

EW000044

⚠ ПРЕДУПРЕЖДЕНИЕ

На мотоцикле нельзя ездить с опущенной или с не полностью поднятой боковой подставкой (если она не фиксируется в поднятом положении), в противном случае подставка может касаться земли, что отвлекает водителя и может вести к потере управления. Система блокировки зажигания фирмы Ямаха предна-

значена для облегчения водителю выполнения его обязанности поднимать боковую подставку перед началом движения. Поэтому регулярно проверяйте эту систему, как указано ниже, и обращайтесь к дилеру фирмы Ямаха по поводу ее ремонта, если она не работает должным образом.

EAU03720

Система блокировки зажигания

Система блокировки зажигания (в которую входят выключатель на боковой подставке, выключатель на сцеплении и выключатель на нейтрали) выполняет следующие функции :

- Она предотвращает запуск двигателя при включенной передаче и поднятой боковой подставке, но с опущенным рычагом сцепления.
- Она предотвращает запуск двигателя при включенной передаче и нажатом рычаге

сцепления, но с опущенной боковой подставкой.

- Она вызывает остановку двигателя, когда при включенной передаче боковая подставка опускается.

Периодически проверяйте работу системы блокировки зажигания, выполняя указанные ниже операции.

EW000045

⚠ ПРЕДУПРЕЖДЕНИЕ

При обнаружении любых неисправностей обращайтесь к дилеру фирмы "Ямаха" по поводу проверки этой системы прежде, чем продолжить эксплуатацию мотоцикла.

ФУНКЦИИ ПРИБОРОВ И ОРГАНОВ УПРАВЛЕНИЯ

3

При остановленном двигателе :

1. Опустите боковую подставку.
2. Выключатель остановки двигателя должен находиться в положении "0".
3. Поверните ключ в положение "ON" ("ВКЛЮЧЕНО").
4. Установите коробку передач в нейтральное положение.
5. Нажмите на выключатель стартера.

Запускается ли двигатель ?

ДА

ДА НЕТ

ПРИМЕЧАНИЕ : _____

Эту проверку лучше проводить на прогретом двигателе.

Может быть неисправен выключатель на нейтрали.
На мотоцикле нельзя ездить до тех пор, пока он не будет проверен дилером фирмы Ямаха.

При работающем двигателе :

6. Поднимите боковую подставку.
7. Держите рычаг сцепления нажатым.
8. Включите какую-нибудь передачу.
9. Опустите боковую подставку.

Остановился ли двигатель ?

ДА

ДА НЕТ

Может быть неисправен выключатель на боковой подставке.
На мотоцикле нельзя ездить до тех пор, пока он не будет проверен дилером фирмы Ямаха.

После того, как двигатель остановился :

10. Поднимите боковую подставку.
11. Держите рычаг сцепления нажатым.
12. Нажмите на выключатель стартера.

Запускается ли двигатель ?

ДА

ДА НЕТ

Может быть неисправен выключатель на сцеплении.
На мотоцикле нельзя ездить до тех пор, пока он не будет проверен дилером фирмы Ямаха.

Система исправна. **На мотоцикле можно ездить**

Перечень проверок перед эксплуатацией 4-1

ПРОВЕРКИ ПЕРЕД ЭКСПЛУАТАЦИЕЙ

Ответственность за состояние транспортного средства лежит на владельце. Важные детали мотоцикла могут начать выходить из строя быстро и неожиданно, даже если мотоциклом не пользуются (например, в результате воздействия окружающих погодных условий). Любые повреждения, утечки жидкостей или низкое давление воздуха в шинах могут иметь серьезные последствия. Поэтому очень важно в дополнение к тщательной визуальной проверке перед каждой поездкой проверять следующее :

EAU03439

Перечень проверок перед эксплуатацией

УЗЕЛ	ПРОВЕРКА	СТР.
Топливо	<ul style="list-style-type: none">• Проверьте уровень топлива в топливном баке.• Залейте топливо, если необходимо.• Проверьте, нет ли утечек в топливopроводе.	3-6-3-7
Моторное масло	<ul style="list-style-type: none">• Проверьте уровень масла в двигателе.• Если необходимо, долейте рекомендованное масло до требуемого уровня.• Осмотрите мотоцикл и убедитесь в отсутствии утечек масла.	6-10-6-13
Передний тормоз	<ul style="list-style-type: none">• Проверьте работу.• Если действие тормоза мягкое или вязкое, поручите дилеру фирмы "Ямаха" удалить воздух из гидравлической системы.• Проверьте свободный ход рычага.• Отрегулируйте, если необходимо.• Проверьте уровень тормозной жидкости в бачке.• Если необходимо, долейте рекомендованную тормозную жидкость до требуемого уровня.• Проверьте, нет ли утечек в гидравлической системе.	3-5-3-6, 6-22-6-27
Задний тормоз	<ul style="list-style-type: none">• Проверьте работу.• Если действие тормоза мягкое или вязкое, поручите дилеру фирмы "Ямаха" удалить воздух из гидравлической системы.• Проверьте уровень тормозной жидкости в бачке.• Если необходимо, долейте рекомендованную тормозную жидкость до требуемого уровня.• Проверьте, нет ли утечек в гидравлической системе.	3-5-3-6, 6-22-6-27

УЗЕЛ	ПРОВЕРКА	СТР.
Сцепление	<ul style="list-style-type: none"> • Проверьте работу. • Смажьте трос, если необходимо. • Проверьте свободный ход рычага. • Отрегулируйте, если необходимо. 	3-4, 6-20-6-21
Рукоятка привода дроссельной заслонки	<ul style="list-style-type: none"> • Убедитесь в том, что она перемещается плавно. • Проверьте свободный ход. • Если необходимо, поручите регулировку и смазывание дилеру фирмы “Ямаха”. 	6-16-6-17, 6-29-6-30
Тросы управления	<ul style="list-style-type: none"> • Убедитесь в том, что они перемещаются плавно. • Смажьте, если необходимо. 	6-29-6-30
Приводная цепь	<ul style="list-style-type: none"> • Проверьте натяжение цепи. • Отрегулируйте, если необходимо. • Проверьте состояние цепи. • Смажьте, если необходимо. 	6-27-6-29
Диски колес и шины	<ul style="list-style-type: none"> • Проверьте, нет ли повреждений. • Проверьте состояние шин и глубину рисунка протектора. • Проверьте давление воздуха. • Доведите до нормы, если необходимо. 	6-16-6-20
Педали тормоза и переключателя передач	<ul style="list-style-type: none"> • Убедитесь в том, что они перемещаются плавно. • Смажьте оси вращения педалей, если необходимо. 	6-30-6-31
Рычаги тормоза и сцепления	<ul style="list-style-type: none"> • Убедитесь в том, что они перемещаются плавно. • Смажьте оси вращения рычагов, если необходимо. 	6-30-6-31
Боковая подставка	<ul style="list-style-type: none"> • Убедитесь в том, что они перемещаются плавно. • Смажьте ось, если необходимо. 	6-30-6-31
Элементы крепления шасси	<ul style="list-style-type: none"> • Убедитесь в том, что все гайки, болты и винты надежно затянуты. • Затяните, если необходимо. 	-
Приборы, фонари, сигналы и выключатели	<ul style="list-style-type: none"> • Проверьте работу. • Исправьте, если необходимо. 	3-1-3-5, 6-33-6-36
Выключатель на боковой подставке	<ul style="list-style-type: none"> • Проверьте работу системы блокировки зажигания. • При наличии неисправностей в системе поручите дилеру фирмы “Ямаха” проверить мотоцикл. 	3-11-3-12

ПРОВЕРКИ ПЕРЕД ЭКСПЛУАТАЦИЕЙ

ПРИМЕЧАНИЕ :

Проводите предстартовые проверки каждый раз перед использованием мотоцикла. На проведение этих проверок требуется совсем немного времени, а повышение безопасности, которое они обеспечивают, стоит этого затраченного времени.

EWA00033

⚠ ПРЕДУПРЕЖДЕНИЕ

Если любой из узлов, перечисленных в списке проверок, не работает должным образом, осмотрите его и отремонтируйте прежде, чем продолжить эксплуатацию мотоцикла.

Запуск двигателя	5-1
Запуск прогретого двигателя	5-2
Переключение передач	5-3
Рекомендуемые точки переключения передач (только для Швейцарии)	5-3
Советы по уменьшению расхода топлива	5-4
Обкатка двигателя	5-4
Парковка	5-5

EAU00373

⚠ ПРЕДУПРЕЖДЕНИЕ

- Внимательно изучите все органы управления и их функции прежде, чем начать ездить на мотоцикле. Обращайтесь к дилеру фирмы Ямаха, если Вы не понимаете функции какого-либо из органов управления.
- Никогда не запускайте двигатель и не давайте ему работать в закрытых помещениях даже в течение короткого времени. Выхлопные газы являются ядовитыми и вдыхание их может вести к потере сознания и к смерти в течение очень короткого времени. Всегда обеспечьте достаточную вентиляцию.
- Прежде, чем трогаться с места, проверьте, поднята ли боковая подставка. Если боковая подставка будет поднята не полностью, она может зацепиться за землю

и отвлекать водителя, что может вести к потере управления мотоциклом.

EAU03515

Запуск двигателя

Для того, чтобы система блокировки зажигания обеспечила возможность запуска, необходимо выполнение одного из следующих условий :

- Коробка передач должна находиться в нейтрали.
- Включена передача при прижатом рычаге сцепления и поднятой боковой подставке.

EW000054

⚠ ПРЕДУПРЕЖДЕНИЕ

- Перед запуском двигателя проверьте функционирование системы блокировки зажигания, как указано на стр. 3-13.
- Никогда не ездите на мотоцикле с опущенной боковой подставкой.

1. Переведите рычажок топливного краника в положение "ON" ("ОТКРЫТ").
2. Переведите ключ в положение "ON" ("ВКЛЮЧЕНО") и проверьте, находится ли выключатель остановки двигателя в положении "O".
3. Установите коробку передач в нейтральное положение.

ПРИМЕЧАНИЕ :

Когда включена нейтраль, индикатор нейтрали должен гореть, если он не горит, обращайтесь к дилеру фирмы "Ямаха" по поводу проверки электрических цепей.

4. Включите пусковое устройство (воздушную заслонку) и полностью закройте дроссельную заслонку. (Описание действия пускового устройства (воздушной заслонки) приведено на стр. 3-9.)
5. Запустите двигатель, нажав на выключатель стартера.

ПРИМЕЧАНИЕ : _____

Если двигатель не запускается, отпустите выключатель стартера и подождите несколько секунд, а затем повторите попытку. Для экономии заряда аккумуляторной батареи каждая попытка запуска должна быть как можно более короткой. Не проворачивайте коленчатый вал двигателя дольше 10 секунд при каждой отдельной попытке.

6. После запуска двигателя переведите ручку пускового устройства (воздушной заслонки) назад на половину ее хода.

ECA00055

ОСТОРОЖНО : _____

Для продления срока службы двигателя всегда прогревайте его прежде, чем начать движение. Не допускайте резких ускорений с холодным двигателем !

7. Когда двигатель будет прогрет, полностью выключите пусковое устройство (откройте воздушную заслонку).

ПРИМЕЧАНИЕ : _____

Двигатель считается прогретым, когда он нормально реагирует на открытие дроссельной заслонки при выключенном пусковом устройстве (открытой воздушной заслонке).

EAU01258

Запуск прогретого двигателя

Выполняйте те же самые операции, что и при запуске холодного двигателя, за исключением того, что использовать пусковое устройство (воздушную заслонку) на горячем двигателе не нужно.

EC000048

EAU02941

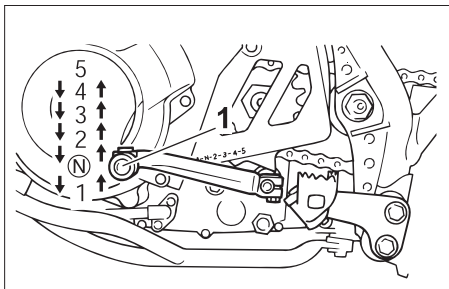

1. Педаль переключателя передач
N. Нейтраль

EAU00423

Переключение передач

Переключение передач позволяет Вам контролировать величину мощности двигателя, необходимую для трогания с места, ускорения, езды вверх по склону и т. д.

Положения передач показано на рисунке.

ПРИМЕЧАНИЕ :

Для переключения коробки передач в нейтраль многократно нажимайте на педаль переключателя передач до тех пор, пока она не дойдет до конца своего хода, а затем немного приподнимите ее.

ОСТОРОЖНО :

- Даже при включенной нейтрале не двигайтесь накатом в течение длительного времени с остановленным двигателем и не буксируйте мотоцикл на дальние расстояния.

Коробка передач получает адекватную смазку только при работающем двигателе. Недостаточное количество смазки может вести к повреждению коробки передач.

- При переключении передач всегда используйте сцепление для предотвращения повреждения двигателя, коробки передач и силовой передачи, которые не способны выдерживать ударные нагрузки, возникающие при силовом переключении передач.

Рекомендуемые точки переключения передач (только для Швейцарии)

Рекомендуемые точки переключения передач при ускорении показаны в следующей таблице.

	Точка переключения (км/час)
1-я → 2-я	23
2-я → 3-я	36
3-я → 4-я	50
4-я → 5-я	60

ПРИМЕЧАНИЕ :

При понижении передачи сразу на две ступени соответственно снижайте скорость (например, до 35 км/час при переключении с 4-й на 2-ю передачу).

EAU00424

Советы по уменьшению расхода топлива

Расход топлива в большой степени зависит от вашего стиля вождения. Учитывайте приведенные ниже советы для сокращения расхода топлива :

- Хорошо прогревайте двигатель.
- Выключайте пусковое устройство (открывайте воздушную заслонку) как можно скорее.
- Повышайте передачи быстро и избегайте высоких оборотов двигателя при ускорении.
- Не повышайте обороты двигателя при понижении передач и избегайте высоких оборотов при отсутствии нагрузки.
- Останавливайте двигатель, а не давайте ему работать на холостых оборотах в течение длительного времени (например, в транспортных пробках, перед светофорами или на перекрестках).

EAU01128

Обкатка двигателя

Нет более важного периода в жизни Вашего двигателя, чем период между 0 и 1.600 км. Поэтому внимательно прочитайте приведенные ниже инструкции. Поскольку двигатель совершенно новый, не допускайте чрезмерных нагрузок на первых 1 600 километрах. Различные детали двигателя притираются друг к другу и полируют друг друга, обеспечивая необходимые рабочие зазоры между ними. На протяжении этого периода нельзя допускать длительной работы двигателя на максимальных оборотах и избегать условий, которые могут вызывать перегрев двигателя.

EAU04315

0–1.000 км

Избегайте длительной работы двигателя с частотой вращения выше 4 000 об/мин.

1.000–1.600 км

Избегайте длительной работы двигателя с частотой вращения выше 5.000 об/мин.

ECA00058

ОСТОРОЖНО : _____

После 1.000 км пробега необходимо сменить масло и патрон масляного фильтра.

1.600 км и далее

Теперь можно эксплуатировать мотоцикл обычным образом.

EC000053

ОСТОРОЖНО :

- Не допускайте работу двигателя с оборотами в красном секторе тахометра.
- Если в период обкатки двигателя возникают какие-либо неисправности, немедленно обращайтесь к дилеру фирмы “Ямаха” по поводу проверки мотоцикла.

EAU00457

Парковка

Поставив мотоцикл на стоянку, остановите двигатель, выньте ключ из главного выключателя и переведите рычажок топливного краника в положение “OFF” (“ЗАКРЫТ”).

EW000058

⚠ ПРЕДУПРЕЖДЕНИЕ

- Поскольку двигатель и выхлопная система могут быть очень горячими, оставляйте мотоцикл в таком месте, где пешеходы или дети не могли бы к нему прикоснуться.
- Не оставляйте мотоцикл на склонах или на мягком грунте, т. к. он может опрокинуться.

ПЕРИОДИЧЕСКИЕ ТЕХНИЧЕСКИЕ ОБСЛУЖИВАНИЯ И МЕЛКИЙ РЕМОНТ

Комплект	6-1	Проверка уровня тормозной жидкости ..	6-25
Таблица периодических технических обслуживания и смазываний	6-3	Замена тормозной жидкости	6-27
Снятие и установка кожуха и панелей	6-6	Натяжение приводной цепи	6-27
Проверка свечи зажигания	6-8	Смазывание приводной цепи	6-28
Масло в двигателе и фильтрующий элемент масляного фильтра	6-10	Проверка и смазывание тросов	6-29
Чистка фильтрующего элемента воздушного фильтра	6-14	Проверка и смазывание рукоятки и троса дроссельной заслонки	6-30
Регулировка карбюратора	6-15	Проверка и смазывание педалей тормоза и переключателя передач	6-30
Регулировка холостых оборотов двигателя	6-15	Проверка и смазывание рычагов тормоза и сцепления	6-30
Регулировка свободного хода троса дроссельной заслонки	6-16	Проверка и смазывание боковой подставки	6-31
Регулировка зазоров клапанного механизма	6-17	Смазывание задней подвески	6-31
Шины	6-17	Проверка передней вилки	6-32
Колеса со спицами	6-20	Проверка руля	6-32
Регулировка свободного хода рычага сцепления	6-20	Проверка подшипников колес	6-33
Регулировка свободного хода рычага сцепления	6-22	Аккумуляторная батарея	6-33
Регулировка положения педали тормоза	6-23	Замена лампы фары	6-35
Регулировка выключателя стоп-сигнала заднего тормоза	6-23	Замена лампы указателя поворотов	6-37
Проверка передних и задних тормозных накладок	6-24	Замена лампы заднего габаритного фонаря/ стоп-сигнала	6-38
		Поддержка мотоцикла	6-38
		Переднее колесо	6-39
		Заднее колесо	6-41
		Поиск и устранение неисправностей	6-43
		Карта поиска и устранения неисправностей	6-45

EAU00464

Ответственность за безопасность лежит на владельце. Периодические осмотры, регулировки и смазывания обеспечат самое безопасное и эффективное состояние Вашего мотоцикла. На следующих страницах указаны наиболее важные точки осмотров, регулировок и смазывания.

Интервалы времени, указанные в таблице периодических технических обслуживаний и смазываний следует рассматривать как общие рекомендации для обычных условий эксплуатации мотоцикла.

Однако, В ЗАВИСМОСТИ ОТ ПОГОДЫ, ФИЗИЧЕСКИХ ОСОБЕННОСТЕЙ МЕСТНОСТИ, ЕЕ ГЕОГРАФИЧЕСКОГО РАСПОЛОЖЕНИЯ И ХАРАКТЕРА ИСПОЛЬЗОВАНИЯ МОТОЦИКЛА, МОЖЕТ ОКАЗАТЬСЯ НЕОБХОДИМЫМ СОКРАТИТЬ ИНТЕРВАЛЫ МЕЖДУ ТЕХНИЧЕСКИМИ ОБСЛУЖИВАНИЯМИ.

EW000060

⚠ ПРЕДУПРЕЖДЕНИЕ

Если у Вас нет опыта технического обслуживания мотоциклов, поручите эту работу дилеру фирмы Ямаха.

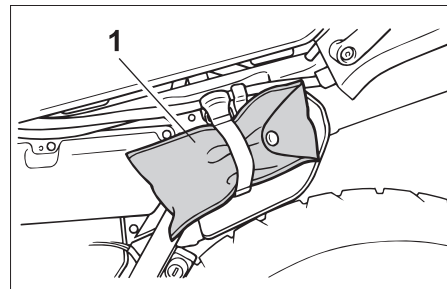

1. Комплект

EAU01175

Комплект

инструментов владельца. Комплект инструментов находится за панелью "А" (Описание операций снятия и установки панели приведены на стр. 6-7.) Информация по техническому обслуживанию, приведенная в этом Руководстве и инструменты, входящие в комплект владельца, предназначены для облегчения проведения профилактических обслуживаний и мелкого ремонта. Однако, для правильного выполнения некоторых операций технического обслуживания могут потребоваться дополнительные инструменты, например, динамометрический ключ.

ПРИМЕЧАНИЕ : _____

Если у Вас нет инструментов или опыта, необходимых для конкретных операций, поручите их выполнение дилеру фирмы “Ямаха”.

EW000063

⚠ ПРЕДУПРЕЖДЕНИЕ _____

Внесение изменений, не согласованных с фирмой Ямаха, могут вести к ухудшению эксплуатационных качеств мотоцикла и сделать его эксплуатацию опасной. Прежде, чем вносить какие бы то ни было изменения в конструкцию мотоцикла, проконсультируйтесь у дилера фирмы Ямаха.

ПЕРИОДИЧЕСКИЕ ТЕХНИЧЕСКИЕ ОБСЛУЖИВАНИЯ И МЕЛКИЙ РЕМОНТ

EAU03685

Таблица периодических технических обслуживаний и смазываний

ПРИМЕЧАНИЕ :

- Ежегодные проверки необходимо проводить каждый год, если только вместо этого не нужно проводить техническое обслуживание на основании пробега.
- После пробега 50.000 км повторяйте интервалы технических обслуживаний, начиная с пробега в 10.000 км.
- Операции, отмеченные звездочкой, должны выполняться дилером фирмы Ямаха, поскольку для них требуются специальные инструменты, данные и технические навыки.

№	УЗЕЛ	ПРОВЕРКА ИЛИ ОПЕРАЦИЯ ТЕХНИЧЕСКОГО ОБСЛУЖИВАНИЯ	ПОКАЗАНИЯ ОДОМЕТРА (X1.000 км)					Ежегодная проверка
			1	10	20	30	40	
1	*	Топливопровод	• Проверьте, нет ли на топливных шлангах трещин или повреждений.	✓	✓	✓	✓	✓
2	*	Свечи зажигания	• Проверьте состояние. • Очистьте и отрегулируйте зазор. • Замените.	✓	✓	✓	✓	✓
3	*	Клапаны	• Проверьте зазоры в клапанном механизме. • Отрегулируйте.	✓	✓	✓	✓	✓
4		Фильтрующий элемент воздушного фильтра	• Очистьте. • Замените.	✓	✓	✓	✓	✓
5		Сцепления	• Проверьте работу. • Отрегулируйте.	✓	✓	✓	✓	✓
6	*	Передний тормоз	• Проверьте работу, уровень жидкости и убедитесь в отсутствии утечек. (См. ПРИМЕЧАНИЕ на стр. 6-5.) • Замените тормозные колодки.	✓	✓	✓	✓	✓
7	*	Задний тормоз	• Проверьте работу, уровень жидкости и убедитесь в отсутствии утечек. (См. ПРИМЕЧАНИЕ на стр. 6-5.) • Замените тормозные колодки.	✓	✓	✓	✓	✓

ПЕРИОДИЧЕСКИЕ ТЕХНИЧЕСКИЕ ОБСЛУЖИВАНИЯ И МЕЛКИЙ РЕМОНТ

№	УЗЕЛ	ПРОВЕРКА ИЛИ ОПЕРАЦИЯ ТЕХНИЧЕСКОГО ОБСЛУЖИВАНИЯ	ПОКАЗАНИЯ ОДОМЕТРА (X1.000 км)					Ежегодная проверка
			1	10	20	30	40	
8	*	Тормозные шланги		✓	✓	✓	✓	✓
9	*	Колеса		✓	✓	✓	✓	
10	*	Шины		✓	✓	✓	✓	✓
11	*	Подшипники колес		✓	✓	✓	✓	
12	*	Качающийся рычаг		✓	✓	✓	✓	
13		Приводная цепь	Каждые 500 км и после мойки мотоцикла или после езды под дождем					
14	*	Подшипники руля	✓	✓	✓	✓	✓	
15	*	Элементы крепления шасси		✓	✓	✓	✓	✓
16		Боковая подставка		✓	✓	✓	✓	✓
17	*	Выключатель на боковой подставке	✓	✓	✓	✓	✓	✓
18	*	Передняя вилка		✓	✓	✓	✓	
19	*	Амортизатор		✓	✓	✓	✓	

ПЕРИОДИЧЕСКИЕ ТЕХНИЧЕСКИЕ ОБСЛУЖИВАНИЯ И МЕЛКИЙ РЕМОНТ

№	УЗЕЛ	ПРОВЕРКА ИЛИ ОПЕРАЦИЯ ТЕХНИЧЕСКОГО ОБСЛУЖИВАНИЯ	ПОКАЗАНИЯ ОДОМЕТРА (X1.000 км)					Ежегодная проверка
			1	10	20	30	40	
20	Точки вращения промежуточного и соединительного рычагов задней подвески	• Проверьте работу.	✓		✓		✓	
		• Смажьте консистентной смазкой на основе дисульфида молибдена.	✓	✓		✓	✓	
21	Карбюратор	• Проверьте работу пускового устройства (воздушной заслонки). • Отрегулируйте холостые обороты двигателя.	✓	✓	✓	✓	✓	✓
22	* Масло в двигателе	• Замените. • Проверьте уровень масла и отсутствие утечек.		✓	✓	✓	✓	✓
23	Фильтрующий элемент масляного фильтра двигателя	• Замените.	✓	✓	✓	✓	✓	✓
24	* Выключатели на переднем и заднем тормозе	• Проверьте работу.	✓	✓	✓	✓	✓	✓
25	* Подвижные детали и тросы	• Смажьте.	✓	✓	✓	✓	✓	✓
26	* Фонари, сигналы и выключатели	• Проверьте работу. • Отрегулируйте направление луча фары.	✓	✓	✓	✓	✓	✓

EAU03884

ПРИМЕЧАНИЕ :

- При езде в очень сырых или запыленных местах воздушный фильтр нуждается в более частом техническом обслуживании.
- Техническое обслуживание гидравлических тормозов
- Регулярно проверяйте и, если необходимо, доводите до нормы уровень тормозной жидкости.
- Каждые два года заменяйте внутренние детали главного тормозного цилиндра и тормозных скоб и заменяйте тормозную жидкость.
- Заменяйте тормозные шланги каждые четыре года и в случае появления трещин или повреждений.

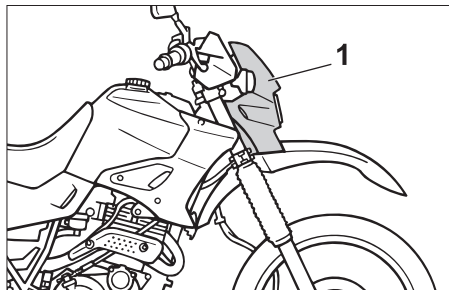

1. Кожух "А"

EAU03516

Снятие и установка кожуха и панелей

Показанные на рисунках кожух и панели необходимо снимать для выполнения некоторых операций технического обслуживания, описание которых приведено в этой главе.

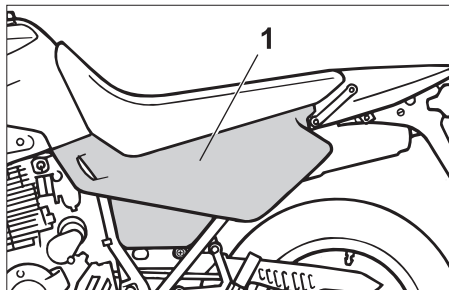

1. Панель "А"

Руководствуйтесь инструкциями этой главы каждый раз при необходимости снятия и установки кожуха или панели.

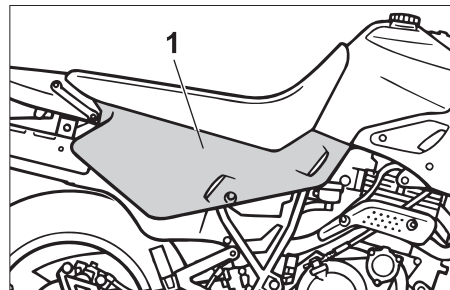

1. Панель "В"

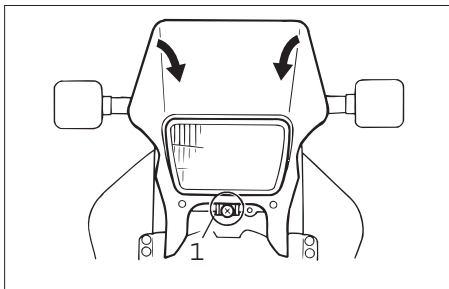

1. Винт

EAU01145

Кожух "А"

Как снять кожух

Выверните винт, а затем снимите кожух, как показано на рисунке.

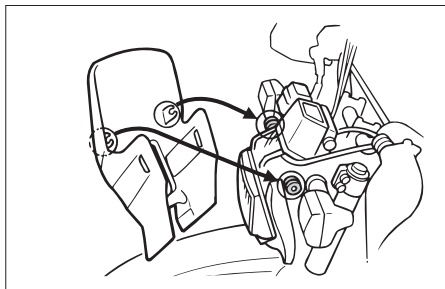

Как установить кожух

Установите кожух на место и заверните винт

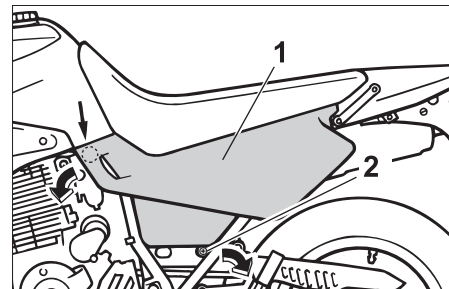

1. Панель "А"

2. Винт

EAU04003

Панели "А" и "В"

Как снять одну из панелей

Выверните винт, а затем снимите панель, как показано на рисунке.

Как установить панель

Установите панель на место и заверните винт

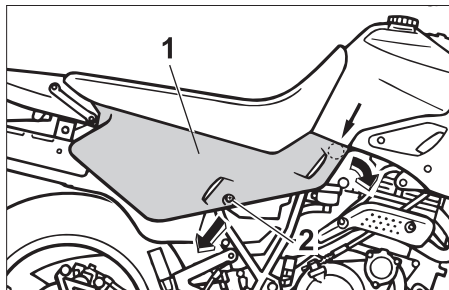

1. Панель "В"
2. Винт

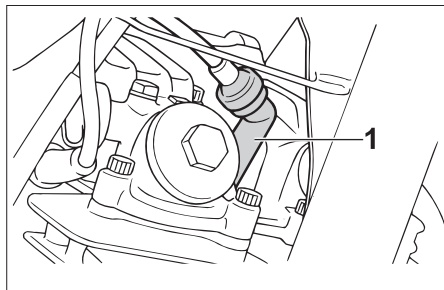

1. Наконечник свечи зажигания

EAU01833

Проверка свечи зажигания

Свеча зажигания является важным компонентом двигателя и ее легко проверить. Поскольку нагрев и отложения нагара вызывают постепенную эрозию любых свечей зажигания, свечу следует выворачивать и проверять в соответствии с таблицей периодических технических обслуживаний и смазываний. Кроме того, по состоянию свечи можно судить о состоянии двигателя.

Как извлечь свечу зажигания

1. Снимите наконечник свечи.

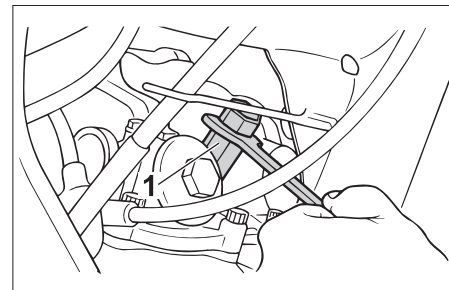

1. Свечной ключ

2. Выверните свечу зажигания, как показано на рисунке, используя для этого свечной ключ, входящий в комплект инструментов владельца.

Как проверить свечу зажигания

1. Проверьте цвет фарфорового изолятора центрального электрода свечи - его цвет должен быть от светло- до умеренно коричневого (идеальный цвет при обычной эксплуатации мотоцикла).

ПРИМЕЧАНИЕ :

Если свеча имеет заметно другой цвет, это может свидетельствовать о неисправности двигателя. Не пытайтесь проводить такую диагностику самостоятельно. Лучше поручите дилеру фирмы "Ямаха" проверить мотоцикл.

2. Проверьте, не видны ли следы эрозии электродов и нагара или других отложений на свече и заменяйте ее, если необходимо.

Требуемые свечи зажигания :
DPR8EA-9 или
DPR7EA-9 (NGK)

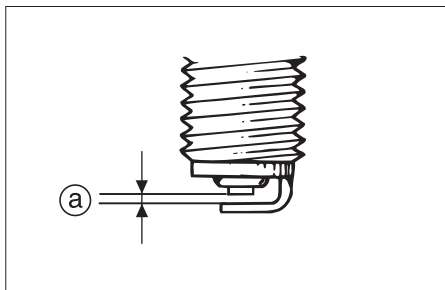

а. Зазор между электродами свечи зажигания :

Как установить свечу зажигания

1. Измерьте зазор между электродами свечи при помощи проволочного щупа и, если необходимо, установите требуемую величину зазора.

Зазор между электродами
свечи зажигания :
0,8-0,9 мм

2. Очистьте поверхность уплотнительного кольца свечи и поверхность, на которую он устанавливается, и удалите все загрязнения с резьбовой части свечи.

3. Заверните свечу при помощи свечного ключа, а затем затяните ее с требуемым моментом.

Момент затяжки :
Свеча зажигания :
17,5 Нм (1,75 кгс.м)

ПРИМЕЧАНИЕ :

Если при установке свечи у Вас нет динамометрического ключа, хорошим приближением требуемого момента затяжки является затягивание на 1/4-1/2 оборота после заворачивания от руки. Однако, свечу следует затянуть с требуемым моментом при первой возможности.

4. Установите наконечник свечи.

EAU04354

Масло в двигателе и фильтрующий элемент масляного фильтра

Уровень масла в двигателе следует проверять перед каждой поездкой. Кроме того, следует заменять масло и фильтрующий элемент масляного фильтра через интервалы, указанные в таблице периодических технических обслуживаний и смазываний.

Как проверить уровень масла в двигателе

1. Установите мотоцикл на горизонтальную площадку и удерживайте его в вертикальном положении.

ПРИМЕЧАНИЕ :

При проверке уровня масла мотоцикл должен быть установлен без наклонов. Даже небольшой наклон может привести к ошибочным результатам проверки.

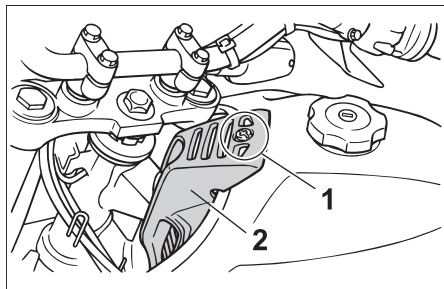

1. Винт
2. Кожух крышки наливной масляной горловины

2. Снимите кожух крышки наливной горловины, отвернув винты.
3. Запустите двигатель, прогрейте его в течение по крайней мере 10 секунд, а затем остановите его.

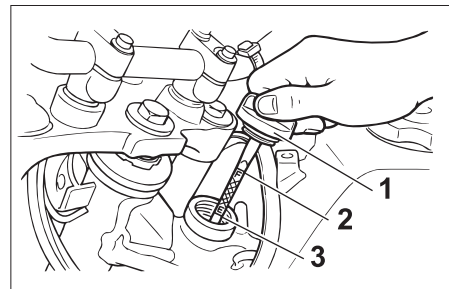

1. Крышка наливной масляной горловины
2. Отметка максимального уровня
3. Отметка минимального уровня

4. Подождите несколько минут, пока масло осядет, снимите крышку наливной масляной горловины, вытрите щуп насухо, вставьте его обратно в наливное отверстие (не заворачивая), а затем снова выньте его и проверьте уровень масла.

ПРИМЕЧАНИЕ :

Уровень масла должен находиться между отметками максимального и минимального уровня.

EC000000

ОСТОРОЖНО :

Не эксплуатируйте мотоцикл до тех пор, пока не убедитесь в том, что в двигателе достаточно масла.

EW000065

⚠ ПРЕДУПРЕЖДЕНИЕ

Никогда не открывайте крышку масляного бачка двигателя после езды на большой скорости, т. к. при этом может произойти выброс горячего моторного масла и вызвать повреждения или травмы. Всегда давайте двигателю остыть прежде, чем открыть крышку масляного бачка.

5. Если уровень масла находится ниже отметки минимального уровня, долейте масло рекомендованного типа и доведите его до требуемого уровня.
6. Установите крышку на наливную горловину и кожух крышки наливной горловины.

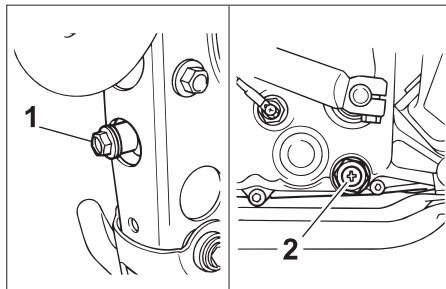

1. Сливная пробка (масляного бачка)
2. Сливная пробка (картера)

Как заменить масло в двигателе (с заменой или без замены фильтрующего элемента масляного фильтра)

1. Запустите двигатель, прогрейте его в течение нескольких минут, а затем остановите его.
2. Установите под двигатель поддон для сбора отработанного масла.
3. Слейте масло из картера двигателя и из масляного бачка, сняв кожух крышки наливной масляной горловины, крышку наливной горловины и вывернув сливные пробки.

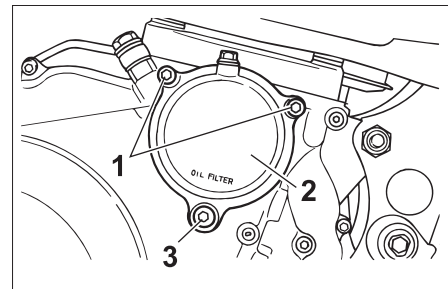

1. Болт крепления крышки масляного фильтра (2 шт.)
2. Крышка масляного фильтра
3. Сливная пробка масляного фильтра

4. Проверьте, не повреждены ли шайбы, и замените их, если необходимо.

ПРИМЕЧАНИЕ :

Пропустите шаги 5-8, если фильтрующий элемент масляного фильтра не заменяется.

5. Снимите крышку фильтрующего элемента масляного фильтра, вывернув болты.

ПРИМЕЧАНИЕ :

Крышка фильтрующего элемента крепится двумя болтами и сливной пробкой. Сначала выверните сливную пробку для того, чтобы опорожнить полость фильтрующего элемента.

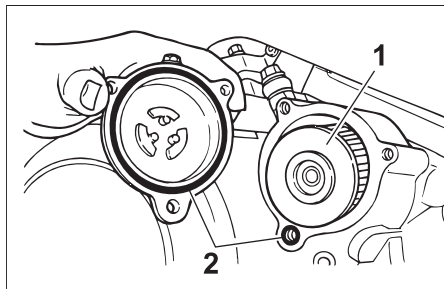

1. Фильтрующий элемент масляного фильтра
2. Уплотнительное кольцо (2 шт.)

6. Выньте и замените фильтрующий элемент масляного фильтра.
7. Проверьте, не повреждены ли уплотнительные кольца, и замените их, если необходимо.
8. Установите крышку фильтрующего элемента, завернув болты, а затем затяните их с требуемым моментом.

Момент затяжки :

Болт крышки фильтрующего элемента масляного фильтра :
10 Нм (1,0 кгс.м)

ПРИМЕЧАНИЕ :

Следите за тем, чтобы уплотнительное кольцо было правильно установлено.

9. Установите сливные пробки двигателя на место и затяните их с требуемым моментом.

Моменты затяжки :

Пробка сливного отверстия двигателя (картера)
30 Нм (3,0 кгс.м)
Пробка сливного отверстия двигателя (масляного бачка)
18 Нм (1,8 кгс.м)

10. Залейте необходимое количество рекомендованного моторного масла, после чего установите и затяните крышку наливной масляной горловины и установите кожух крышки наливной горловины.

ECA00105

ОСТОРОЖНО :

- Для предотвращения проскальзывания сцепления (поскольку сцепление также смазывается моторным маслом) не смешивайте масло ни с какими химическими добавками и не используйте масло выше сорта "CD". Кроме того, не используйте масла с маркировкой "ENERGY CONSERVING II" и выше.
- Не допускайте попадания посторонних материалов в картер двигателя.

Рекомендуемое моторное масло :

См. стр. 8-1

Количество масла :

Без замены фильтрующего элемента масляного фильтра :

2,7 литра

С заменой фильтрующего элемента масляного фильтра :

2,8 литра

Общее количество (сухой двигатель) :

3,3 литра

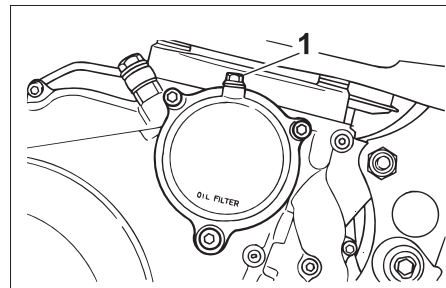

1. Винт для удаления воздуха

EC000076

ОСТОРОЖНО :

После замены масла обязательно проверьте давление масла, как указано ниже.

11. Выверните винт для удаления воздуха и запустите двигатель. Если масло не начинает вытекать из отверстия через несколько минут, немедленно остановите двигатель и поручите дилеру фирмы "Ямаха" установить причину. Если масло выходит из отверстия, остановите двигатель и заверните винт для удаления воздуха.

12. Запустите двигатель и дайте ему поработать несколько минут на холостых оборотах, проверяя, нет ли утечек масла. Если есть утечка масла, немедленно остановите двигатель и установите причину утечки.
13. Остановите двигатель, проверьте уровень масла и доведите его до нормы, если необходимо.

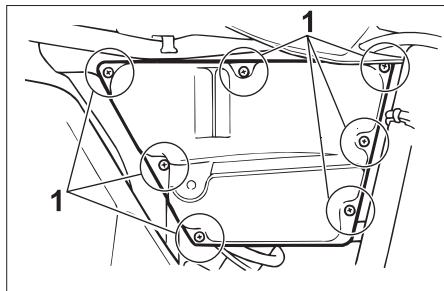

1. Винт (7 шт.)

EAU03514

Чистка фильтрующего элемента воздушного фильтра
 Фильтрующий элемент воздушного фильтра следует очищать через интервалы времени, указанные в таблице периодических обслуживаний и смазываний. При езде в очень сырых или запыленных местах очищайте воздушный фильтр чаще.

1. Снимите панель "В". (Описание операций снятия и установки панели приведены на стр. 6-8.)
2. Снимите крышку корпуса воздушного фильтра, вывернув винты, а затем извлеките фильтрующий элемент.

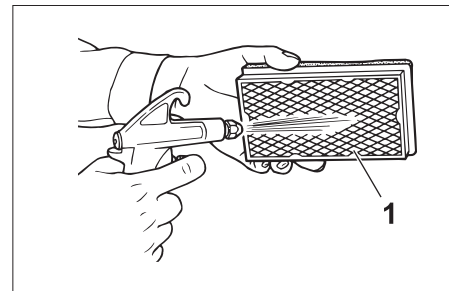

1. Со стороны сетки

3. Слегка постучите по фильтрующему элементу для того, чтобы удалить основную часть пыли и грязи, а затем удалите оставшиеся загрязнения при помощи сжатого воздуха, как показано на рисунке. Если фильтрующий элемент воздушного фильтра имеет повреждения, замените его.
4. Вставьте фильтрующий элемент в корпус воздушного фильтра так, чтобы стрелка на его верхней части была направлена внутрь.

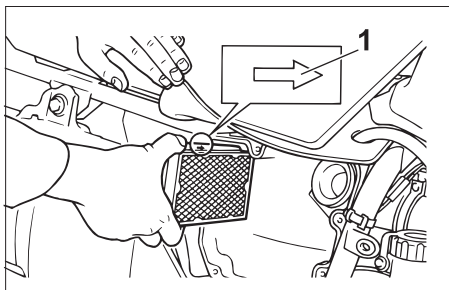

1. Стрелка

EC000082

ОСТОРОЖНО : _____

- Следите за тем, чтобы фильтрующий элемент был правильно установлен в корпус фильтра.
- Ни в коем случае нельзя эксплуатировать двигатель без фильтрующего элемента воздушного фильтра, т.к. это ведет к быстрому износу поршня и /или цилиндра.

5. Установите крышку корпуса воздушного фильтра на место, завернув винты ее крепления.
6. Установите панель.

EAU00629

Регулировка карбюратора

Карбюратор является очень важной частью двигателя и нуждается в очень сложной регулировке. Поэтому большинство регулировок следует поручить дилеру фирмы “Ямаха”, который обладает необходимыми профессиональными знаниями и опытом. Однако, указанные ниже регулировки могут выполняться владельцем самостоятельно в порядке регулярных технических обслуживаний.

EC000094

ОСТОРОЖНО : _____

Карбюратор был отрегулирован и всесторонне проверен на заводе фирмы “Ямаха”. Нарушение этих заводских регулировок без достаточных технических знаний может вести к ухудшению эксплуатационных характеристик или даже к повреждению двигателя.

EAU00632

Регулировка холостых оборотов двигателя

Холостые обороты двигателя следует проверять и, если необходимо, регулировать через интервалы времени, указанные в таблице периодических технических обслуживаний и смазываний.

1. Запустите двигатель и прогрейте его в течение нескольких минут при частоте вращения 1.000-2.000 об/мин, время от времени повышая обороты до 4.000-5.000 об/мин.

ПРИМЕЧАНИЕ : _____

Двигатель считается прогретым, если он быстро реагирует на открывание дроссельной заслонки.

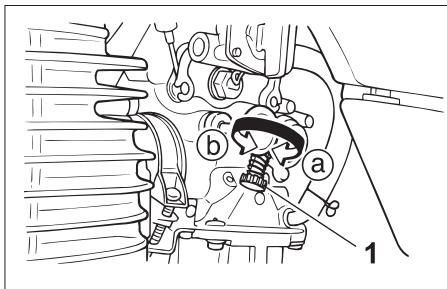

1. Упорный винт дроссельной заслонки

2. Проверьте величину холостых оборотов двигателя и, если необходимо, приведите их в соответствие со спецификациями, вращая упорный винт дроссельной заслонки. Для повышения числа холостых оборотов вращайте винт в направлении **а**. Для снижения числа холостых оборотов вращайте его в направлении **б**.

Холостые обороты двигателя :
1.300-1.400 об/мин

ПРИМЕЧАНИЕ : _____
Если Вам не удается установить требуемое число оборотов холостого хода, поручите эту регулировку дилеру фирмы Ямаха.

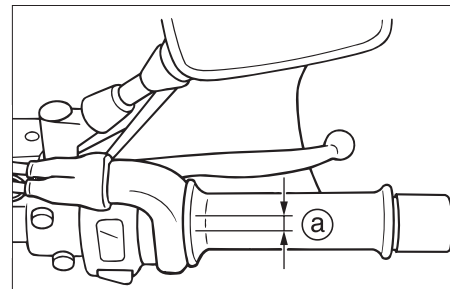

а. Свободный ход троса дроссельной заслонки

EAU00635

Регулировка свободного хода троса дроссельной заслонки

Величина свободного хода троса дроссельной заслонки, измеренная на рукоятке, должна составлять 3-5 мм.

Периодически проверяйте величину свободного хода троса дроссельной заслонки и, если необходимо, поручайте эту регулировку дилеру фирмы Ямаха.

EAU00637

Регулировка зазоров клапанного механизма

Величина зазоров в клапанном механизме изменяется в процессе эксплуатации, что ведет к изменению состава воздушно-топливной смеси и/или к шумности работы двигателя. Для предотвращения этого дилер фирмы Ямаха должен производить эту регулировку через интервалы времени, указанные в таблице периодических технических обслуживания и смазываний.

EAU04259

Шины

Для сохранения оптимальных эксплуатационных качеств, долговечности и безопасности эксплуатации Вашего мотоцикла обратите внимание на следующие рекомендации, относящиеся к штатным шинам :

Давление воздуха в шинах

Давление воздуха в шинах следует проверять и, если необходимо, доводить до нормы перед каждой поездкой.

EW000082

⚠ ПРЕДУПРЕЖДЕНИЕ

- Давление воздуха следует проверять и доводить до нормы на холодных шинах (т.е. когда температура шин равна температуре окружающего воздуха).
- Давление воздуха должно соответствовать скорости движения и суммарной массе водителя, пассажира, багажа и вспомогательного оборудования, разрешенного для этой модели.

Давление воздуха (для холодных шин)		
Нагрузка*	Передняя	Задняя
До 90 кг	150 кПа (1,50 кгс/ см ² , 1,50 бар)	150 кПа (1,50 кгс/ см ² , 1,50 бар)
90 кг-максимум	150 кПа (1,50 кгс/ см ² , 1,50 бар)	225 кПа (2,25 кгс/ см ² , 2,25 бар)
Для езды по бездорожью	125 кПа (1,25 кгс/ см ² , 1,25 бар)	125 кПа (1,25 кгс/ см ² , 1,25 бар)
Для езды с высокими скоростями	150 кПа (1,50 кгс/ см ² , 1,50 бар)	225 кПа (2,25 кгс/ см ² , 2,25 бар)

Максимальная нагрузка*	176 кг(ХТ500Е) 180 кг(ХТ600Е)
------------------------	----------------------------------

* Суммарная масса водителя, пассажира, багажа и вспомогательного оборудования

EWA00012

⚠ ПРЕДУПРЕЖДЕНИЕ

Поскольку нагрузка в очень большой степени влияет на управление, торможение, эксплуатационные качества и на характеристики безопасности Вашего мотоцикла, Вы должны помнить о следующих мерах предосторожности:

- **НИКОГДА НЕ ПЕРЕГРУЖАЙТЕ МОТОЦИКЛ!** Эксплуатация перегруженного мотоцикла может вести к повреждению шин, потере управления или к серьезным травмам. Суммарная масса водителя, пассажира, багажа и вспомогательного оборудования не должна превышать указанной нагрузки для данной модели мотоцикла.
- Не перевозите плохо закрепленные грузы, которые могут смещаться при движении.

- Надежно закрепляйте тяжелые грузы ближе к центру мотоцикла и равномерно распределяйте груз по обе стороны мотоцикла.
- Регулируйте подвеску и давление воздуха в шинах в соответствии с нагрузкой.
- Проверяйте состояние шин и давление воздуха в них перед каждой поездкой.

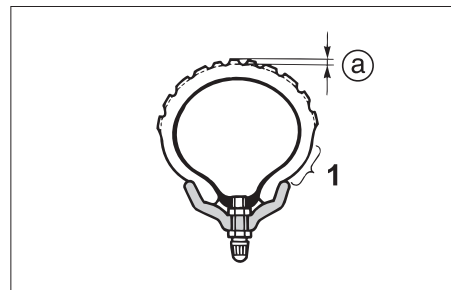

1. Боковина шины
а. Глубина протектора шины

Осмотр шин

Шины необходимо проверять перед каждой поездкой. Если глубина протектора в центральной части достигла предельной величины, если в шине имеется гвоздь или осколки стекла или если на боковине шины имеются трещины, немедленно обращайтесь к дилеру фирмы Ямаха по поводу ее замены.

Минимальная глубина протектора (передней и задней шины)	1,6 мм
---	--------

ПРИМЕЧАНИЕ :

Предельные разрешенные значения глубины протектора могут быть разными в разных странах. Всегда соблюдайте установленные местные правила.

Информация о шинах

Этот мотоцикл оборудован камерными шинами.

EW000078

⚠ ПРЕДУПРЕЖДЕНИЕ

- Передняя и задняя шины должны быть одной и той же фирмы и одной и той же конструкции, иначе характеристики управляемости мотоцикла не могут быть гарантированы.
- После многочисленных испытаний только перечисленные ниже шины были рекомендованы фирмой Yamaha Motor Co., Ltd. для этой модели мотоцикла.

ПЕРЕДНЯЯ

Фирма-изготовитель	Размер	Модель
Bridgestone	90/90-21 54S	TW47
	90/90-21 M/C 54S	
Dunlop	90/90-21 54S	TRAIL
	90/90-21 M/C 54S	MAX L

ЗАДНЯЯ

Фирма-изготовитель	Размер	Модель
Bridgestone	120/90-17 64S	TW48
	120/90-17 M/C 64S	
Dunlop	120/90-17 64S	TRAIL
	120/90-17 M/C 64S	MAX

EAU00681

⚠ ПРЕДУПРЕЖДЕНИЕ

- Обращайтесь к дилеру фирмы “Ямаха” по поводу замены сильно изношенных шин. Помимо того, что это противозаконно, эксплуатация мотоцикла с сильно изношенными шинами снижает устойчивость мотоцикла и может вести к потере управления.
- Замена всех деталей, относящихся к колесам и тормозам, включая шины, должна быть поручена дилеру фирмы “Ямаха”, который обладает необходимыми профессиональными знаниями и опытом.
- Не рекомендуется заклеивать проколотые камеры. Однако, если нет другого выхода, заклеивайте ее очень тщательно и замените ее при первой возможности высококачественной камерой.

EAU00685

Колеса со спицами

Для сохранения оптимальных эксплуатационных качеств, долговечности и безопасности эксплуатации Вашего мотоцикла обратите внимание на следующие рекомендации, относящиеся к штатным колесам:

- Перед каждой поездкой следует проверять, нет ли на ободах колес трещин, изгибов или складок и нет ли ослабленных или поврежденных спиц. При обнаружении любых повреждений обращайтесь к дилеру фирмы “Ямаха” по поводу замены колеса. Не пытайтесь самостоятельно выполнять даже мелкий ремонт дисков. При наличии деформации или трещин колесо должно быть заменено.
- После замены шины или диска колесо необходимо отбалансировать. Неотбалансированные колеса ведут к ухудшению эксплуа-

тационных качеств, затрудняют управление мотоциклом и сокращают срок службы шин.

- После замены шины ездите с небольшими скоростями, поскольку поверхность шины должна “приработаться” для того, чтобы достичь оптимальных характеристик.

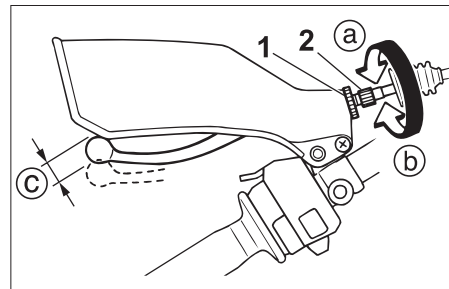

1. Контргайка (на рычаге сцепления)
2. Регулировочный штуцер
- с. Свободный ход

EAU00694

Регулировка свободного хода рычага сцепления

Величина свободного хода рычага сцепления должна составлять 10-15 мм, как показано на рисунке. Периодически проверяйте величину свободного хода рычага сцепления и, если необходимо, регулируйте ее следующим образом :

1. Ослабьте контргайку на рычаге сцепления.
2. Для увеличения свободного хода рычага сцепления вращайте регулировочный штуцер в направлении (а). А для

его уменьшения вращайте штуцер в направлении (b).

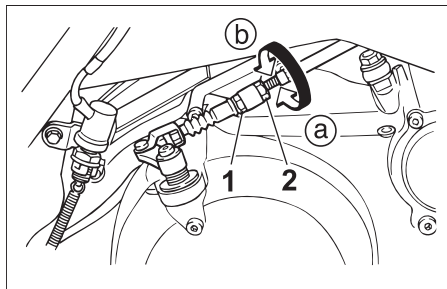

1. Контргайка (на картере)
2. Регулировочная гайка

3. Если требуемая величина свободного хода рычага сцепления была достигнута, затяните контргайку и пропустите остальные операции. Если нет, то поступайте следующим образом:
4. Полностью заверните регулировочный штуцер рычага сцепления в направлении (a) для того, чтобы освободить трос сцепления.
5. Ослабьте контргайку на картере двигателя.

6. Для того, чтобы увеличить свободный ход рычага сцепления, вращайте регулировочную гайку в направлении (a).
Для того, чтобы уменьшить свободный ход рычага сцепления, вращайте регулировочную гайку в направлении (b).
7. Затяните контргайки на рычаге сцепления и на картере двигателя.

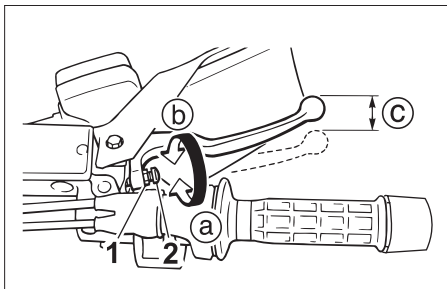

1. Контргайка
2. Штуцер регулировки свободного хода рычага сцепления
- с. Свободный ход рычага тормоза

EAU00696

Регулировка свободного хода рычага сцепления

Величина свободного хода рычага тормоза должна составлять 2-5 мм, как показано на рисунке. Периодически проверяйте величину свободного хода рычага тормоза и, если необходимо, регулируйте ее следующим образом :

1. Ослабьте контргайку на рычаге тормоза.
2. Для того, чтобы увеличить свободный ход рычага тормоза, вращайте регулировочный

штуцер в направлении (а). Для того, чтобы уменьшить свободный ход рычага тормоза, вращайте регулировочный штуцер в направлении (б).

3. Затяните контргайку.

EW000099

⚠ ПРЕДУПРЕЖДЕНИЕ

- После регулировки свободного хода рычага тормоза проверьте величину свободного хода и убедитесь в том, что тормоз срабатывает нормально.
- Ощущение мягкости или вязкости перемещения рычага тормоза может свидетельствовать о наличии воздуха в гидравлической системе. Если в гидравлической системе присутствует воздух, поручите дилеру фирмы “Ямаха” удалить воздух из системы прежде, чем продолжить эксплуатацию мотоцикла. Воздух в гидравлической системе ухудшает эффективность торможения,

что может вести к потере управления и к аварии.

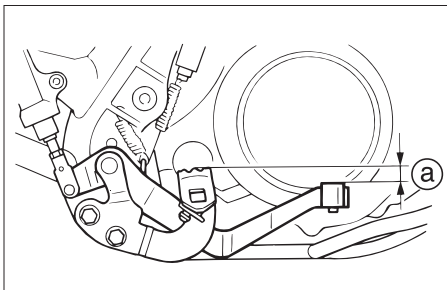

а. Расстояние между педалью тормоза и подножкой.

EAU00712

Регулировка положения педали тормоза

Верхняя часть педали должна находиться примерно на 12 мм ниже верхней части подножки, как показано на рисунке. Периодически проверяйте положение педали тормоза и, если необходимо, поручайте дилеру фирмы Ямаха ее регулировку.

EW000109

⚠ ПРЕДУПРЕЖДЕНИЕ

Ощущение мягкости или вязкости перемещения педали тормоза может свидетельствовать о наличии воздуха в гидравлической системе. Если в гидравлической системе присутствует воздух, поручите дилеру фирмы Ямаха удалить воздух из системы прежде, чем продолжить эксплуатацию мотоцикла. Воздух в гидравлической системе ухудшает эффективность торможения, что может вести к потере управления и к аварии.

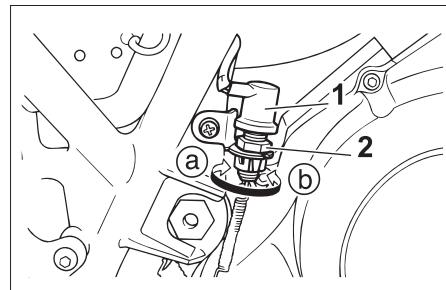

1. Выключатель стоп-сигнала заднего тормоза
2. Регулировочная гайка выключателя стоп-сигнала заднего тормоза

EAU00713

Регулировка выключателя стоп-сигнала заднего тормоза

Выключатель стоп-сигнала заднего тормоза, который включается при перемещении педали тормоза, отрегулирован правильно, если стоп-сигнал загорается перед самым началом срабатывания тормоза. Если необходимо, отрегулируйте выключатель стоп-сигнала следующим образом: Вращайте регулировочную гайку, удерживая выключатель стоп-сигнала на месте. Для

того, чтобы стоп-сигнал загорался раньше, вращайте регулировочную гайку в направлении **а**). Для того, чтобы он загорался позже, вращайте ее в направлении **б**).

EAU00721

Проверка передних и задних тормозных накладок

Проверку износа передних и задних тормозных накладок следует проводить через интервалы времени, указанные в таблице периодических технических обслуживаний и смазываний.

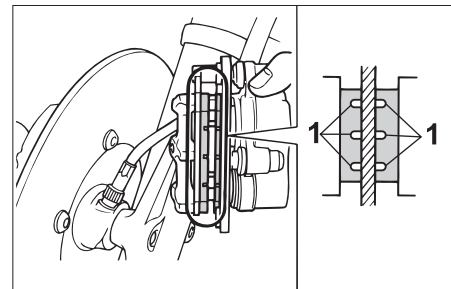

1. Канавка индикации износа тормозной накладки (3 шт.)

EAU03938

Передние тормозные накладки

На всех передних тормозных накладках имеются канавки индикации износа, которые позволяют оценивать износ накладок, не разбирая тормоза. Для того, чтобы определить величину износа, осмотрите индикаторные канавки. Если накладка изношена настолько, что индикаторной канавки почти не видно, поручите дилеру фирмы “Ямаха” заменить весь комплект тормозных колодок.

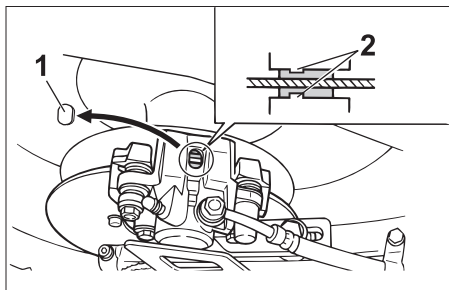

1. Пробка контрольного отверстия
2. Индикатор износа

EAU04288

Задние тормозные накладки

Задний тормоз оборудован контрольным отверстием, закрытым пробкой. Если вынуть пробку, то можно оценить износ тормозных колодок, не разбирая тормоза. Для того, чтобы оценить величину износа тормозной накладки, проверьте положение индикатора износа, нажав на тормоз. Если накладка изношена настолько, что индикатор износа почти касается тормозного диска, поручите дилеру фирмы “Ямаха” заменить весь комплект тормозных колодок.

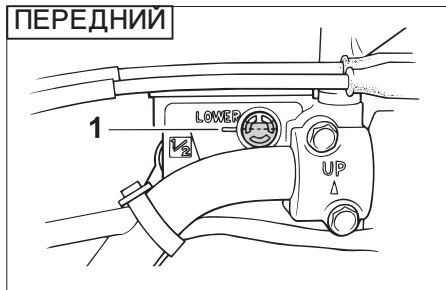

1. Отметка минимального уровня

EAU03774

Проверка уровня тормозной жидкости

При недостаточном количестве тормозной жидкости в тормозную систему может попадать воздух, что может вести к снижению эффективности системы. Перед поездкой убедитесь в том, что уровень тормозной жидкости находится выше отметки минимального уровня, и долейте жидкость, если необходимо. Низкий уровень тормозной жидкости может указывать на износ тормозных накладок и/или на наличие утечек в тормозной системе. Если уровень тормозной

жидкости низкий, проверьте износ тормозных накладок и убедитесь в отсутствии утечек в тормозной системе.

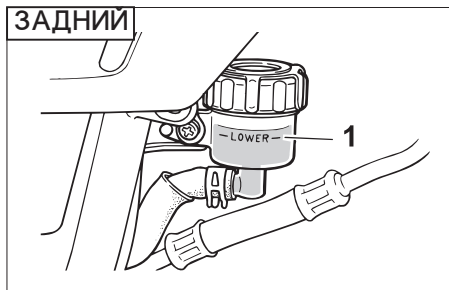

1. Отметка минимального уровня

Соблюдайте следующие меры предосторожности:

- Во время проверки уровня жидкости верхняя часть бачка с тормозной жидкостью должна быть горизонтальной.
- Используйте только рекомендованную тормозную жидкость, иначе резиновые уплотнения могут быть повреждены, что ведет к возникновению утечек и снижению эффективности торможения.

Рекомендуемая тормозная жидкость :
DOT 4

- Доливайте тормозную жидкость того же самого типа. Смешивание разных жидкостей может вызывать вредную химическую реакцию и вести к снижению эффективности торможения.
- Следите за тем, чтобы при заливке в бачок тормозной жидкости в него не попала вода. Вода существенно понижает точку вскипания тормозной жидкости и может вести к образованию паровых пробок.
- Тормозная жидкость может разъесть окрашенные поверхности и пластмассовые детали. Всегда сразу же удаляйте пролитую тормозную жидкость.
- По мере износа тормозных накладок происходит естественное постепенное понижение уровня тормозной жидкости. Однако, если уро-

вень тормозной жидкости понизился внезапно, поручите дилеру фирмы “Ямаха” установить причину.

EAU03976

Замена тормозной жидкости

Поручайте дилеру фирмы “Ямаха” заменять тормозную жидкость через интервалы времени, указанные в ПРИМЕЧАНИЯХ в конце таблицы периодических технических обслуживаний и смазываний. Кроме того, заменяйте уплотнительные манжеты главных тормозных цилиндров и тормозных скоб, а также тормозные шланги через указанные ниже интервалы времени или при обнаружении на них признаков утечек или повреждений.

- Манжеты : Заменяйте каждые два года.
- Тормозные шланги : Заменяйте каждые четыре года.

EAU00744

Натяжение приводной цепи

Натяжение приводной цепи следует проверять перед каждой поездкой и, если необходимо, регулировать его.

Как проверить натяжение приводной цепи¹.

Установите мотоцикл на горизонтальную площадку и удерживайте его в вертикальном положении.

ПРИМЕЧАНИЕ : _____

При проверке и регулировке натяжения приводной цепи мотоцикл должен стоять вертикально и быть полностью освобожденным от нагрузки.

2. Установите коробку передач в нейтральное положение.

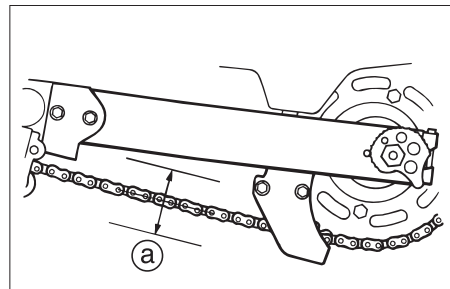

а. Прогиб приводной цепи

3. Найдите самый натянутый участок приводной цепи, продвигая мотоцикл и вращая заднее колесо, а затем измерьте прогиб приводной цепи, как показано на рисунке.

Прогиб приводной цепи :
30-40 мм

4. Если величина прогиба не соответствует указанной, отрегулируйте следующим образом :

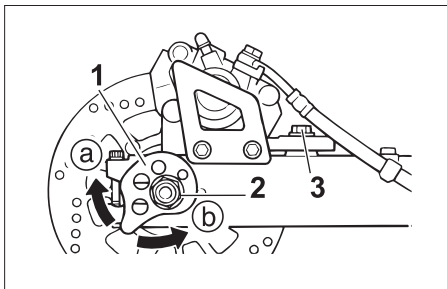

1. Регулировочная пластина
2. Гайка оси
3. Болт кронштейна тормозной скобы

EAU01134

Как отрегулировать натяжение приводной цепи

1. Ослабьте гайку оси и болт кронштейна тормозной скобы.
2. Для того, чтобы натянуть приводную цепь, вращайте регулировочные пластины с обеих сторон качающегося рычага в направлении **а**). Для того, чтобы ослабить приводную цепь, поверните регулировочные пластины на обеих сторонах качающегося рычага в направлении **б**), а затем продвиньте заднее колесо вперед.

ПРИМЕЧАНИЕ :

Следите за тем, чтобы обе регулировочные пластины находились в одном и том же положении для сохранения правильного совмещения заднего колеса.

EC000096

ОСТОРОЖНО :

Неправильное натяжение приводной цепи вызывает перегрузку двигателя и других важных узлов мотоцикла и может вести к проскальзыванию цепи или к ее обрыву. Для предотвращения этого поддерживайте натяжение цепи в указанных пределах.

3. Затяните гайку оси и болт кронштейна тормозной скобы с требуемыми моментами.

Моменты затяжки :

Гайка оси :

105 Нм (10,5 кгс.м)

Болт кронштейна тормозной скобы :

48 Нм (4,8 кгс.м)

Смазывание приводной цепи
Приводную цепь следует очищать и смазывать через интервалы времени, указанные в таблице периодических технических обслуживаний и смазываний, иначе она будет очень быстро изношена, особенно при езде в запыленных или сырых местах. Обрабатывайте приводную цепь следующим образом :

EC000097

ОСТОРОЖНО :

Приводную цепь необходимо смазывать после мойки мотоцикла или после поездки под дождем.

1. Промойте приводную цепь керосином, используя небольшую мягкую кисть.

ECA00053

ОСТОРОЖНО :

Для предотвращения повреждений уплотнительных колец не используйте для очистки цепи паровые очистители, воду под высоким давлением или другие растворители.

2. Насухо протрите приводную цепь.
3. Тщательно промажьте приводную цепь специальной смазкой для цепей с уплотнительными кольцами.

ECA00052

ОСТОРОЖНО :

Не используйте для смазывания приводной цепи моторное масло или другие смазочные материалы, поскольку они могут содержать вещества, способные повредить уплотнительные кольца.

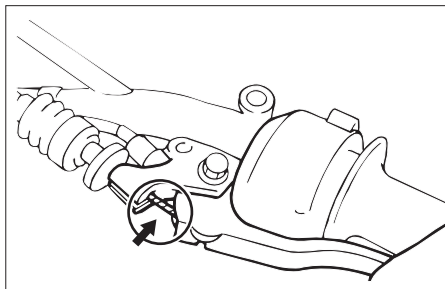

EAU02962

Проверка и смазывание тросов

Работу и состояние всех тросов управления следует проверять перед каждой поездкой и тросы и их наконечники необходимо смазывать по мере необходимости. Если какой-либо из тросов поврежден или не перемещается плавно, поручите дилеру фирмы Ямаха заменить его.

Рекомендуемая смазка :
Моторное масло

EW000112

⚠ ПРЕДУПРЕЖДЕНИЕ

Повреждения наружной оболочки троса может нарушать его нормальную работу и вызывать коррозию внутренней жилы. Во избежание опасных ситуаций заменяйте поврежденные тросы при первой возможности.

EAU04034

Проверка и смазывание рукоятки и троса дроссельной заслонки

Работу рукоятки привода дроссельной заслонки следует проверять перед каждой поездкой. Кроме того, трос следует смазывать или заменять через интервалы времени, указанные в таблице периодических технических обслуживаний и смазываний.

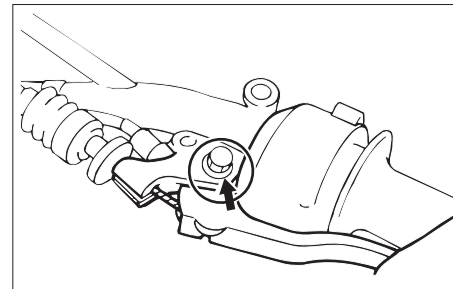
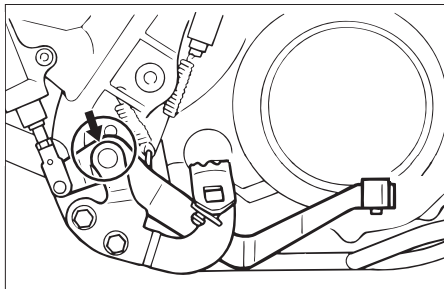

EAU03370

Проверка и смазывание педалей тормоза и переключателя передач

Работу педалей тормоза и переключателя передач необходимо проверять перед каждой поездкой и оси вращения педалей следует смазывать по мере необходимости.

Рекомендуемая смазка :
Консистентная смазка на основе литиевого мыла (универсальная смазка)

EAU03164

Проверка и смазывание рычагов тормоза и сцепления

Работу рычагов тормоза и сцепления необходимо проверять перед каждой поездкой и оси вращения рычагов следует смазывать по мере необходимости.

Рекомендуемая смазка :
Консистентная смазка на основе дисульфида молибдена

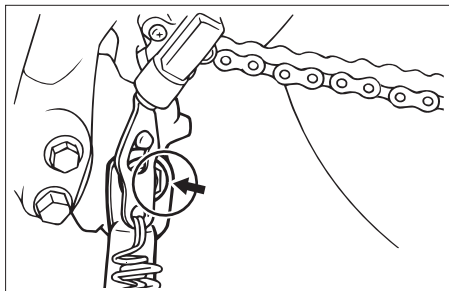

EAU03165

Проверка и смазывание боковой подставки

Работу боковой подставки следует проверять перед каждой поездкой, а ось вращения и места контакта “металл-по-металлу” следует смазывать по мере необходимости.

EW000113

⚠ ПРЕДУПРЕЖДЕНИЕ

Если боковая подставка не перемещается плавно вверх и вниз, то обращайтесь к дилеру фирмы “Ямаха” по поводу ее проверки или ремонта.

Рекомендуемая смазка:
Консистентная смазка на основе литиевого мыла
(Универсальная смазка)

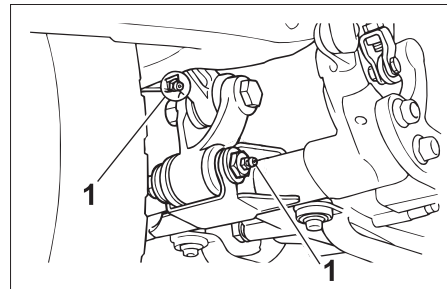

EAU00790

Смазывание задней подвески

Точки вращения задней подвески необходимо смазывать через интервалы времени, указанные в таблице технических обслуживаний и смазываний.

Рекомендуемая смазка:
Консистентная смазка на основе литиевого мыла
(Универсальная смазка)

EAU02939

Проверка передней вилки

Проверка состояния и работы передней вилки должна проводиться через интервалы времени, указанные в таблице периодических технических обслуживаний и смазываний, следующим образом :

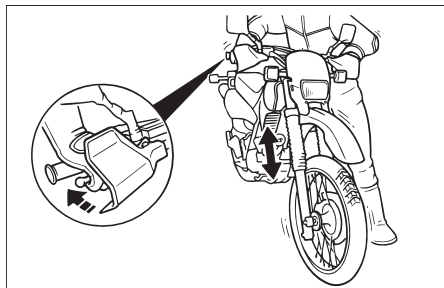

Как проверить состояние

EW000115

⚠ ПРЕДУПРЕЖДЕНИЕ

Надежно установите мотоцикл так, чтобы исключить опасность его падения.

Проверьте, нет ли на внутренних трубах царапин, повреждений и больших утечек масла.

Как проверить работу

1. Установите мотоцикл на горизонтальную площадку и удерживайте его в вертикальном положении.
2. Нажав на ручной тормоз, сильно надавите на рукоятки руля несколько раз и убедитесь в том, что передняя вилка сжимается и выдвигается обратно без заеданий.

EC000098

ОСТОРОЖНО :

Если обнаружены какие-либо неисправности или если вилка не перемещается плавно, обращайтесь к дилеру фирмы Ямаха по поводу ее проверки или ремонта.

EAU00794

Проверка руля

Износ или люфт подшипников руля могут представлять опасность. Поэтому проверку работы руля необходимо проводить через интервалы времени, указанные в таблице периодических технических обслуживаний и смазываний, следующим образом :

1. Установите под двигатель опору для того, чтобы вывесить переднее колесо над землей.

EW000115

⚠ ПРЕДУПРЕЖДЕНИЕ

Надежно установите мотоцикл так, чтобы исключить опасность его падения.

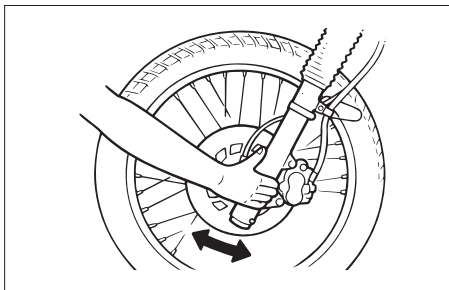

- 6
2. Возьмитесь за нижние концы стоек передней вилки и постарайтесь сдвинуть их вперед и назад. Если ощущается даже незначительный люфт, обращайтесь к дилеру фирмы Ямаха по поводу проверки или ремонта руля.

EAU01144

Проверка подшипников колес
Проверка подшипников переднего и заднего колеса должна проводиться через интервалы времени, указанные в таблице периодических технических обслуживания и смазываний. Если ступица колеса имеет люфт или если колесо не вращается плавно, обращайтесь к дилеру фирмы Ямаха по поводу проверки подшипников колес.

EAU00800

Аккумуляторная батарея

Этот мотоцикл укомплектован герметичной аккумуляторной батареей (типа MF), которая не нуждается ни в каком обслуживании. Проверять уровень электролита или доливать дистиллированную воду нет необходимости.

EC000101

ОСТОРОЖНО :

Ни в коем случае не пытайтесь вскрыть банки батареи, т. к. после этого ее нельзя восстановить.

EW000116

⚠ ПРЕДУПРЕЖДЕНИЕ

- Электролит ядовит и опасен, поскольку содержит серную кислоту, которая вызывает тяжелые ожоги. Не допускайте попадания электролита на кожу, в глаза или на одежду и всегда защищайте глаза, работая рядом с аккумуляторной батареей.

В случае контакта с электролитом принимайте следующие меры ПЕРВОЙ ПОМОЩИ :

- **НАРУЖНЫЕ** : Промойте большим количеством воды.
- **ВНУТРЕННИЕ** : Выпейте большое количество воды или молока и немедленно обращайтесь к врачу.
- **ГЛАЗА** : Промывайте водой в течение 15 минут и обращайтесь за медицинской помощью как можно скорее.
- Аккумуляторные батареи выделяют взрывоопасный газ - водород. Поэтому не приближайтесь к аккумуляторной батарее с источниками искр, открытого пламени, зажженными сигаретами и т. п. и обеспечивайте достаточную вентиляцию при зарядке батареи в закрытых помещениях.
- **ХРАНИТЕ ЭТУ И ЛЮБЫЕ ДРУГИЕ АККУМУЛЯТОРНЫЕ БАТАРЕИ В МЕСТАХ, НЕДОСТУПНЫХ ДЛЯ ДЕТЕЙ.**

Как заряжать аккумуляторную батарею

Поручите дилеру фирмы Ямаха зарядить аккумуляторную батарею как можно скорее, если есть подозрение, что она разряжена. Помните о том, что аккумуляторные батареи имеют тенденцию разряжаться быстрее, если на мотоцикле установлено дополнительное электрическое оборудование.

Как хранить аккумуляторную батарею

1. Если мотоцикл не будет использоваться более одного месяца, полностью зарядите батарею и храните ее в сухом прохладном месте.
2. Если батарея храниться более двух месяцев, проверяйте ее по крайней мере один раз в месяц и подзаряжайте ее по мере необходимости.
3. Полностью зарядите аккумуляторную батарею перед установкой на мотоцикл.

4. Устанавливая аккумуляторную батарею следите за тем, чтобы провода были правильно присоединены к ее выводам.

EC000102

ОСТОРОЖНО : _____

- Всегда держите аккумуляторную батарею заряженной. Хранение разряженной батареи может вести к ее необратимым повреждениям.
- Для зарядки герметичных аккумуляторных батарей (типа MF) необходимо специальное зарядное устройство (с постоянным напряжением). Использование обычных зарядных устройств вызывает повреждение аккумуляторной батареи. Если в Вашем распоряжении нет специального зарядного устройства для герметичных аккумуляторных батарей (типа MF), поручите зарядку батареи дилеру фирмы Ямаха.

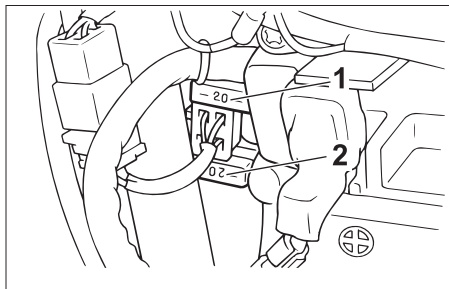

1. Предохранитель
2. Запасной предохранитель

EAU01307

Замена плавкого предохранителя

Держатель предохранителя находится за панелью "А" (Описание операций снятия и установки панели приведены на стр. 6-7.) Если предохранитель перегорел, замените его следующим образом :

1. Установите ключ в положение "OFF" ("ВЫКЛЮЧЕНО") и отключите все электрические цепи.
2. Выньте перегоревший плавкий предохранитель и установите новый предохранитель с указанным номинальным током срабатывания.

Устанавливаемый предохранитель:
20 А

EC000103

ОСТОРОЖНО :

Не используйте предохранители с более высоким, чем рекомендовано, номинальным током срабатывания во избежание больших повреждений внутренних электрических компонентов и возможного возникновения пожара.

3. Установите ключ в положение "ON" ("ВКЛЮЧЕНО"), включите электрические цепи и убедитесь в исправности электрооборудования.
4. Если предохранитель опять сразу же перегорает, поручите дилеру фирмы "Ямаха" проверить электрическую систему мотоцикла.

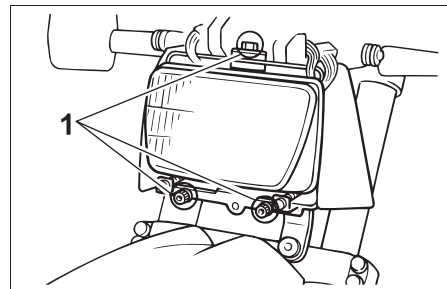

1. Болт (3 шт.)

EAU01146

Замена лампы фары

В фаре этого мотоцикла используется кварцевая лампа. Если лампа фары перегорела, замените ее следующим образом :

1. Снимите кожух "А" (Описание операций снятия и установки кожуха приведены на стр. 6-7.)
2. Снимите блок фары, отвернув болты.

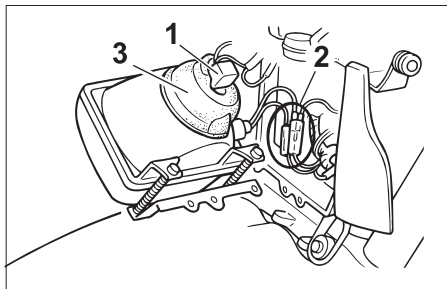

1. Разъем лампы фары
 2. Провода вспомогательного фонаря (2 шт.)
 3. Крышка лампы фары
3. Отсоедините разъем фары и провода вспомогательного фонаря, а затем снимите крышку лампы фары.

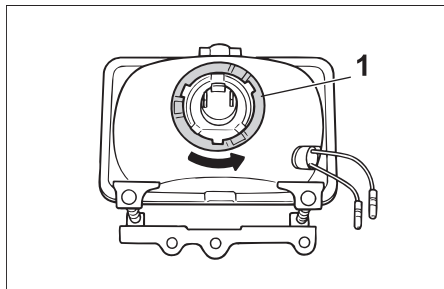

1. Держатель лампы фары
4. Снимите держатель лампы, повернув его против часовой стрелки, а затем выньте неисправную лампу.

EW000119

⚠ ПРЕДУПРЕЖДЕНИЕ

Лампы фары нагреваются очень сильно. Поэтому не допускайте контакта горючих материалов с горячей лампой фары и не прикасайтесь к ней до тех пор, пока она не остынет.

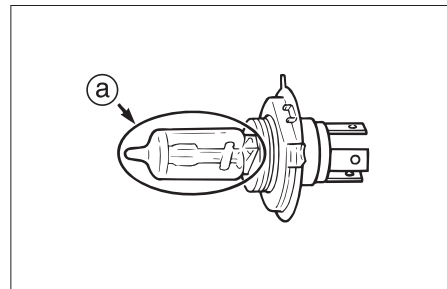

- а. Не прикасайтесь к этой части лампы.
5. Установите новую лампу в фару и закрепите ее держателем лампы.

EC000105

ОСТОРОЖНО :

Не прикасайтесь к стеклянной колбе лампы фары, чтобы не оставлять на ней масляных пятен, в противном случае прозрачность стекла, яркость света и срок службы лампы существенно уменьшаются.

Тщательно удалите любые загрязнения и отпечатки пальцев с лампы фары при помощи ткани, смоченной спиртом или растворителем.

6. Установите крышку лампы и присоедините разъем и провода.
7. Установите блок фары, затянув болты.
8. Установите кожух.
9. Поручите дилеру фирмы “Ямаха” отрегулировать направление луча фары, если необходимо.

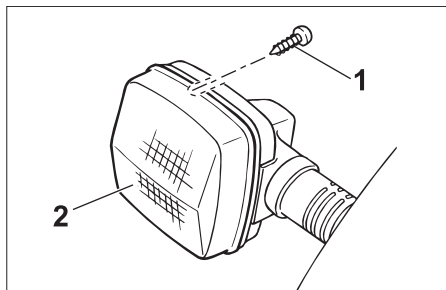

1. Винт
2. Рассеиватель

EAU03497

Замена лампы указателя поворотов

1. Снимите рассеиватель указателя поворотов, вывернув винт.

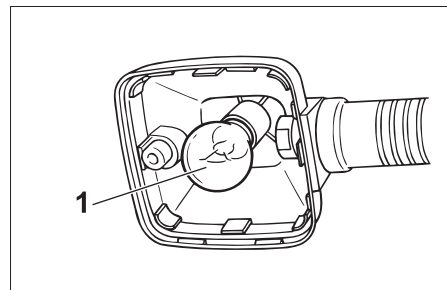

1. Лампа

2. Выньте перегоревшую лампу, нажав на нее и повернув ее против часовой стрелки.
3. Вставьте новую лампу в патрон, нажмите на нее, а затем поверните ее по часовой стрелке до упора.
4. Установите рассеиватель, закрепив его винтами.

ECA00065

ОСТОРОЖНО : _____

Не затягивайте винты слишком сильно, т. к. это может вести к поломке рассеивателя.

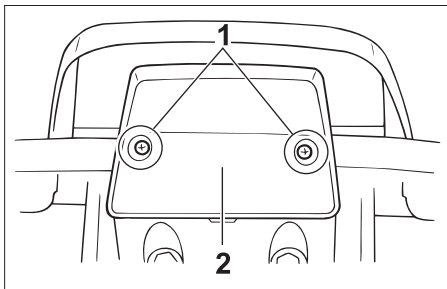

1. Винт (2 шт.)
2. Рассеиватель

EAU01623

Замена лампы заднего габаритного фонаря/стоп-сигнала

1. Снимите рассеиватель заднего фонаря/стоп-сигнала, вывернув винты.

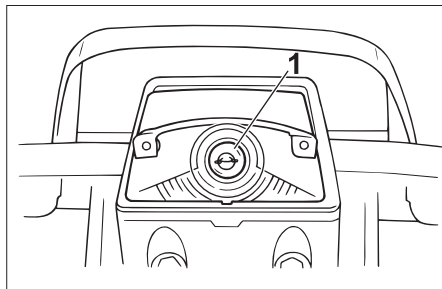

1. Лампа

2. Выньте перегоревшую лампу, нажав на нее и повернув ее против часовой стрелки.
3. Вставьте новую лампу в патрон, нажмите на нее, а затем поверните ее по часовой стрелке до упора.
4. Установите рассеиватель, закрепив его винтами.

EC000108

ОСТОРОЖНО :

Не затягивайте винты слишком сильно, т. к. это может вести к поломке рассеивателя.

Поддержка мотоцикла

Поскольку эта модель не оборудована центральной подставкой, соблюдайте указанные ниже меры предосторожности при снятии переднего или заднего колеса или при проведении каких-либо других операций технического обслуживания, при которых мотоцикл должен стоять вертикально.

Перед проведением каких бы то ни было работ по техническому обслуживанию мотоцикла, он должен быть устойчиво установлен на горизонтальной площадке. Для обеспечения устойчивого положения мотоцикла под его двигатель можно установить прочный деревянный ящик.

Как проводить техническое обслуживание переднего колеса

1. Обеспечьте устойчивость задней части мотоцикла, используя специальную мотоциклетную стойку, а если ее нет, то установив домкрат

под раму мотоцикла перед задним колесом.

2. Поднимите переднее колесо над землей при помощи мотоциклетной стойки.

Как проводить техническое обслуживание заднего колеса

Приподнимите заднее колесо над землей, используя мотоциклетную стойку, а если ее нет, то установив домкраты либо с обеих сторон рамы перед задним колесом, либо с обеих сторон качающегося рычага.

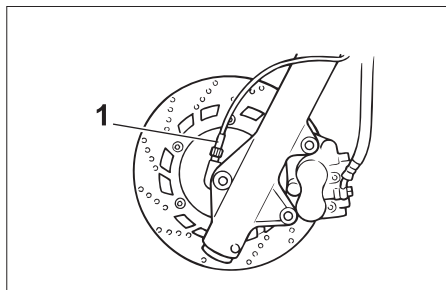

1. Трос спидометра

EAU00897

Переднее колесо Как снять переднее колесо

EW000122

⚠ ПРЕДУПРЕЖДЕНИЕ

- Рекомендуется поручить техническое обслуживание колеса дилеру фирмы “Ямаха”.
- Надежно установите мотоцикл так, чтобы исключить опасность его падения.

1. Отсоедините трос спидометра от переднего колеса.

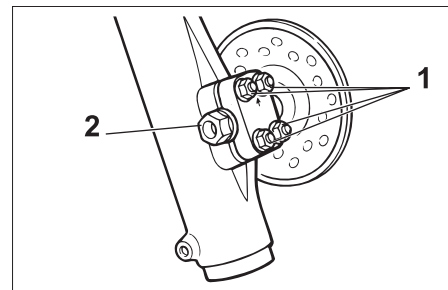

1. Гайка зажима оси (4 шт.)

2. Ось колеса

2. Ослабьте гайки зажима оси, а затем и ось колеса.
3. Приподнимите переднее колесо над землей, как было указано на стр. 6-38.
4. Вытяните ось колеса и снимите колесо.

ECA00048

ОСТОРОЖНО :

Не нажимайте на рычаг тормоза после того, как будет снято колесо вместе с тормозными дисками, т. к. это ведет к смыканию тормозных колодок.

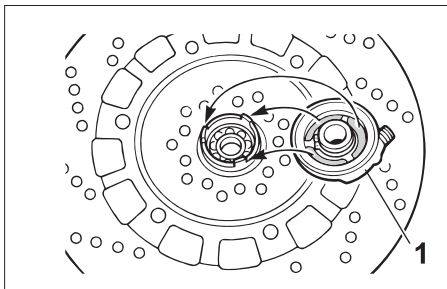

1. Редуктор спидометра

EAU03555

Как установить переднее колесо

1. Установите редуктор спидометра на ступицу колеса, совместив его выступы с прорезями.
2. Поднимите колесо между стойками вилки.

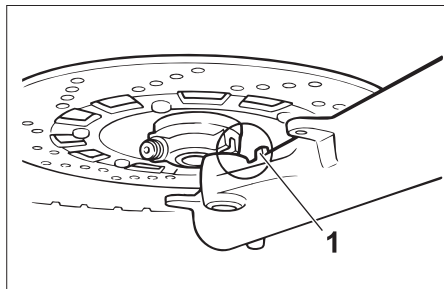

1. Фиксатор

ПРИМЕЧАНИЕ : _____

Обеспечьте достаточное расстояние между тормозными колодками перед тем, как вставить между ними тормозной диск, и следите за тем, чтобы паз на редукторе спидометра был совмещен с фиксатором на стойке вилки.

3. Вставьте ось колеса.
4. Опустите переднее колесо на землю.
5. Затяните ось колеса с требуемым моментом.

Момент затяжки :
Ось колеса :
59 Нм (5,9 кгс.м)

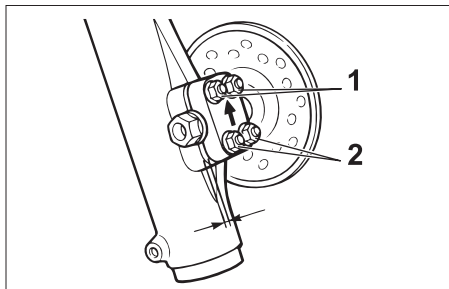

1. Верхняя гайка (2 шт.)
2. Нижняя гайка (2 шт.)
- а. Зазор

6. Затяните гайки зажима оси с требуемым моментом. Сначала затяните верхние гайки, а затем нижние. При затягивании гаек в такой последовательности в нижней части зажима должен образоваться зазор.

Момент затяжки :
Гайка зажима оси :
9 Нм (0,9 кгс.м)

7. После того, как будут затянуты гайки зажима оси, нажав на ручной тормоз, сильно надавите на рукоятки руля несколько раз и убедитесь в том, что передняя вилка сжимается и выдвигается обратно без заеданий.
8. Присоедините трос спидометра.

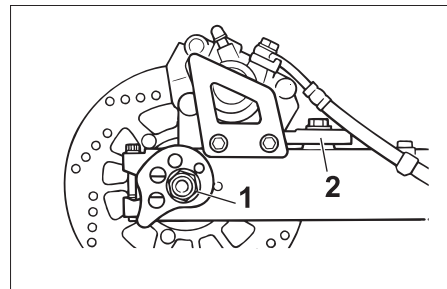

1. Гайка оси
2. Болт кронштейна тормозной скобы

EAU04314

Заднее колесо

Как снять заднее колесо

EW000122

⚠ ПРЕДУПРЕЖДЕНИЕ

- Рекомендуется поручить техническое обслуживание колеса дилеру фирмы Ямаха.
- Надежно установите мотоцикл так, чтобы исключить опасность его падения.

1. Отверните гайку оси.
2. Ослабьте болт кронштейна тормозной скобы.

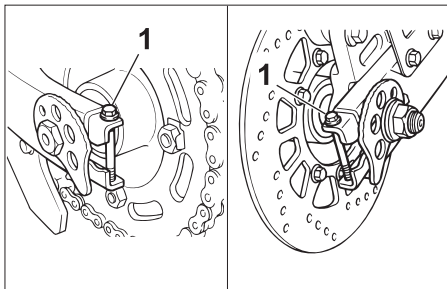

1. Болт на конце качающегося рычага (2 шт.)

3. Приподнимите заднее колесо над землей, как было указано на стр. 6-38.
4. Выверните болты на концах качающегося рычага.

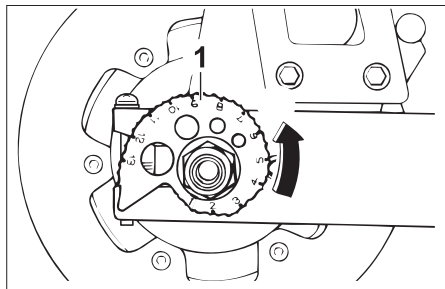

1. Регулировочная пластина цепи

5. Поверните регулировочные пластины приводной цепи с обеих сторон качающегося рычага в направлении (a).

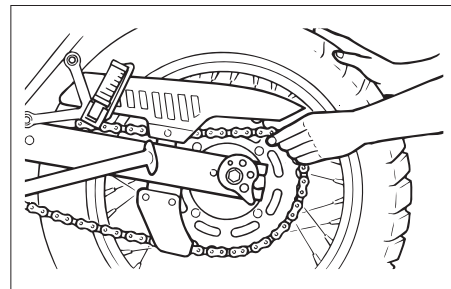

6. Протолкните колесо вперед и снимите приводную цепь с задней звездочки.

ПРИМЕЧАНИЕ : _____

При снятии и установке заднего колеса разнимать приводную цепь не нужно.

7. Вытяните ось колеса и снимите колесо.

ECA00048

ОСТОРОЖНО : _____

Не нажимайте на педаль тормоза после того, как будет снято колесо вместе с тормозным диском, т. к. это ведет к смыканию тормозных колодок.

EAU01136

Как установить заднее колесо

1. Установите приводную цепь на заднюю звездочку, а затем вставьте ось колеса с левой стороны.

ПРИМЕЧАНИЕ :

- Обеспечьте достаточный зазор между тормозными колодками прежде, чем вставлять между ними тормозной диск.

- Следите за тем, чтобы регулировочные пластины приводной цепи были установлены проштампованной стороной наружу.

2. Установите болты на концы качающегося рычага.
3. Отрегулируйте натяжение приводной цепи (Описание операции регулировки натяжения цепи приведено на стр. 6-27.)
4. Затяните гайку оси, болт кронштейна тормозной скобы и болты на концах качающегося рычага с требуемыми моментами.

Момент затяжки :

Гайка оси :

105 Нм (10,5 кгс.м)

Болт кронштейна тормозной скобы :

48 Нм (4,8 кгс.м)

Болт на конце качающегося рычага :

2,5 Нм (0,25 кгс.м)

EAU01008

Поиск и устранение неисправностей

Несмотря на то, что мотоциклы фирмы Ямаха проходят тщательную проверку перед отгрузкой с завода, в процессе эксплуатации могут возникать неисправности. Любые проблемы, связанные, например, с топливом, компрессией или с системой зажигания, могут затруднять запуск и вести к потере мощности.

Приведенная ниже карта поиска и устранения неисправностей дает Вам возможность быстро и легко проверять эти системы самостоятельно. Однако, если Ваш мотоцикл нуждается в каком-либо ремонте, отправляйте его к дилеру фирмы Ямаха, у квалифицированных механиков которого есть необходимые инструменты, опыт и ноу-хау для правильного обслуживания мотоциклов.

Используйте только оригинальные запасные части фирмы Ямаха. Поддельные детали могут выглядеть также, как и детали, изготовленные фирмой Ямаха, но очень часто они уступают им по качеству, имеют меньший срок службы и могут вести к получению очень больших счетов за ремонт.

Карта поиска и устранения неисправностей

⚠ ПРЕДУПРЕЖДЕНИЕ

Не приближайтесь к мотоциклу с источниками открытого пламени и не курите во время проверки или работы с топливной системой.

1. Топливо

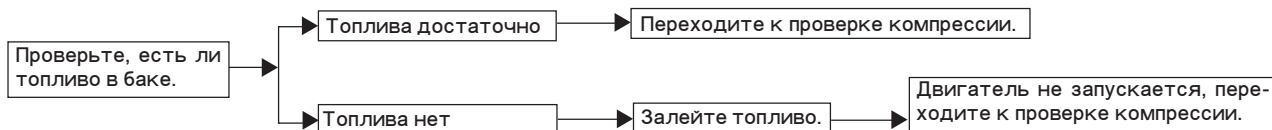

2. Компрессия

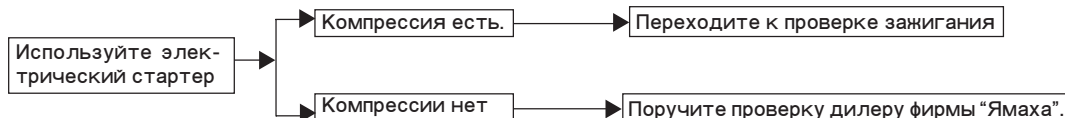

3. Зажигание

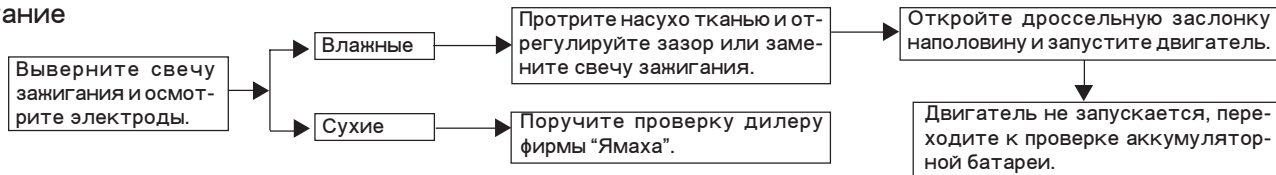

4. Аккумуляторная батарея



Уход	7-1
Хранение	7-4

Уход

Наряду с тем, что открытая конструкция мотоцикла имеет свою привлекательность, она ведет также и к его уязвимости. Ржавление и коррозия могут проявляться, несмотря на использование высококачественных деталей. Ржавая выхлопная труба может быть незаметной на автомобиле, но портит общий вид мотоцикла. Постоянный и правильный уход за мотоциклом не только соответствует условиям гарантии, но и сохраняет хороший внешний вид Вашего мотоцикла, продлевает срок его службы и обеспечивает его оптимальные эксплуатационные качества.

Перед чисткой

1. После того, как двигатель остынет, закройте выходное отверстие глушителя пластиковым пакетом.
2. Убедитесь в том, что все колпачки и крышки, а также все электрические соединители и разъемы, включая наконечники свечей зажигания, надежно закреплены.
3. Удалите особо стойкие отложения грязи, например, масло, пригоревшее к картеру двигателя, при помощи обезжиривающего состава и кисти, но не допускайте попадание этих составов на сальники, прокладки, звездочки, приводную цепь и оси колес. Всегда смывайте грязь и обезжириватель водой.

Чистка

ECA00010

ОСТОРОЖНО : _____

- Не применяйте крепкие кислотные очистители колес, в особенности для чистки колес со спицами. При использовании таких составов для удаления трудно удаляемых отложений грязи не оставляйте их на обрабатываемых поверхностях дольше, чем указано в инструкции по их применению. Кроме того, тщательно промойте эти поверхности водой, немедленно вытирайте их и наносите антикоррозионный состав.
- Неправильная чистка ведет к повреждениям ветрового стекла, кожухов, панелей и других пластмассовых деталей. Используйте для очистки пластиковых деталей только мягкую чистую ткань или губку, смоченную водой с мягким моющим средством.

- Не наносите никакие сильнодействующие химические вещества на пластиковые детали. Не используйте ткань или губку, которые находились в контакте с сильнодействующими или абразивными чистящими средствами, растворителями или разбавителями, топливом (бензином), очистителями или ингибиторами ржавчины, тормозной жидкостью, антифризом или электролитом.
- Не используйте моющие агрегаты с применением воды или пара под высоким давлением, поскольку они могут вызывать проникновение воды внутрь узлов мотоцикла, ведущее к повреждению следующих зон: сальники (колес и подшипников качающегося рычага, вилки и тормозов), электрические компоненты (соединители, разъемы, измерительные приборы, выключатели и фо-

нари), шланги сапуна и вентиляционные решетки.

- На мотоциклах, оборудованных ветровым стеклом: Не используйте крепкие растворители и жесткие губки, поскольку они вызывают появление помутнений и царапин. Некоторые очистители пластиковых деталей могут оставлять на ветровом стекле царапины. Проверьте очиститель на небольшом незаметном участке стекла, чтобы быть уверенным, что он не оставляет никаких следов. Если на стекле появились царапины, после мойки мотоцикла используйте качественный состав для полировки пластиков .

После обычного использования
Удалите грязь теплой водой, мягким моющим средством и мягкой чистой губкой, а затем тщательно промойте чистой водой. Используйте зубную щетку или ершик для мытья бутылок, для чистки трудно доступных мест. Затвердевшая грязь и насекомые удаляются легче, если перед чисткой накрыть это место влажной тканью на несколько минут.

После езды под дождем, по морскому побережью или по дорогам, обработанным соевыми составами

Поскольку морская соль или соли, которыми зимой посыпают дороги, обладают сильными коррозионными свойствами в присутствии воды, выполняйте следующие операции после каждой поездки под дождем, по морскому побережью или по дорогам, посыпанным солью :

УХОД ЗА МОТОЦИКЛОМ И ЕГО ХРАНЕНИЕ

ПРИМЕЧАНИЕ : _____

Соль, которой посыпают дороги зимой, может сохраняться до поздней весны.

1. После того, как двигатель остынет, промойте мотоцикл холодной водой с мягким моющим средством.

ECA00012

ОСТОРОЖНО : _____

Не используйте теплую воду, поскольку она усиливает коррозионное действие соли.

2. Нанесите состав для защиты от коррозии на все металлические поверхности (включая хромированные и никелированные детали).
-

После чистки

1. Протрите мотоцикл насухо замшей или впитывающей тканью.
2. Немедленно протрите приводную цепь и смажьте ее для предотвращения образования ржавчины.
3. Используйте средство для чистки хрома для полировки хромированных и алюминиевых деталей и деталей из нержавеющей стали, включая выхлопную систему. (Даже цветной налет, образовавшийся в результате тепловых процессов на деталях выхлопной системы, изготовленных из нержавеющей стали, можно удалить полированием.)
4. Для предотвращения коррозии рекомендуется наносить антикоррозионный состав на все металлические поверхности (включая хромированные и никелированные).
5. Используйте аэрозольные

смазки в качестве универсального очистителя для удаления всех остатков грязи.

6. Обрабатывайте мелкие повреждения окрашенных поверхностей, вызванные камнями и т. п.
7. Обрабатывайте все окрашенные поверхности восковыми составами.
8. Полностью просушите мотоцикл прежде, чем установить его на хранение или накрыть чехлом.

EWA00001

⚠ ПРЕДУПРЕЖДЕНИЕ _____

- Следите за тем, чтобы масло или воск не попадали на тормоза или на шины. Если необходимо, очистьте тормозные диски и тормозные накладки обычным очистителем дисковых тормозов или ацетоном, а шины вымойте теплой водой с мягким моющим средством.
- Перед возобновлением эксплуатации проверьте эффек-

тивность действия тормозов и поведение мотоцикла на поворотах.

ECA00013

ОСТОРОЖНО : _____

- Наносите масло и восковые составы экономно и обязательно удаляйте лишнее.
- Не наносите масло или воск на резиновые и пластиковые детали, а обрабатывайте их специальными составами, предназначенными для ухода за ними.
- Избегайте использования абразивных полировальный составов, поскольку они стирают краску.

ПРИМЕЧАНИЕ : _____

Проконсультируйтесь с дилером фирмы “Ямаха” по поводу того, какие составы лучше использовать.

Хранение **Краткосрочное**

Всегда храните мотоцикл в сухом прохладном месте и, если необходимо, защищайте его от пыли пористым чехлом.

ECA00014

ОСТОРОЖНО : _____

- Хранение непросушенного мотоцикла в плохо проветриваемом помещении или под брезентовым чехлом ведет к просачиванию воды внутрь и к образованию ржавчины.
- Для предотвращения образования ржавчины не храните мотоцикл в подвалах, скотных дворах (из-за присутствия аммиака) и в местах, где хранятся агрессивные химические вещества.

Долгосрочное

Перед хранением Вашего мотоцикла в течение нескольких месяцев :

1. Выполните все инструкции, приведенные в разделе “Уход” в этой главе.
2. На мотоциклах, оборудованных топливным краником, имеющим положение “OFF” (“ЗАКРЫТ”) : Переведите рычажок топливного краника в положение “OFF” (“ЗАКРЫТ”).
3. Слейте топливо из поплавковой камеры карбюратора, повернув сливную пробку; этим предотвращается скопление смолистых отложений. Вылейте слитое топливо обратно в топливный бак.
4. Полностью залейте топливный бак и добавьте в него стабилизатор топлива (если он имеется) для предотвращения образования ржавчины и разложения топлива.
5. Выполните следующие операции для предотвращения образования ржавчины на стен-

ках цилиндра, поршневых колец и т. п.

- a. Снимите наконечник свечи и выверните свечу.
- b. Залейте по одной чайной ложке моторного масла в свечное отверстие.
- c. Установите наконечник свечи на свечу и положите свечу на головку цилиндра так, чтобы электроды были соединены с массой. (Этим ограничивается искрообразование при выполнении следующего шага.)
- d. Проверните коленчатый вал двигателя несколько раз при помощи стартера. (При этом стенки цилиндра покрываются маслом.)
- e. Снимите со свечи наконечник, заверните свечу на место и установите на нее наконечник.

EWA00003

⚠ ПРЕДУПРЕЖДЕНИЕ

Для предотвращения повреждений или травм, вызванных искрообразованием при проворачивании коленчатого вала двигателя, обязательно замыкайте электроды свечей на массу.

6. Смажьте все тросы управления и оси вращения всех рычагов и педалей, а также боковой/центральной подставки.
7. Проверьте и, если необходимо, доведите до нормы давление в шинах, а затем установите мотоцикл так, чтобы оба его колеса не касались земли.
Если это не сделано, то поворачивайте колеса на небольшой угол каждый месяц для предотвращения ухудшения свойств резины в точке контакта с землей.
8. Закройте выходное отверстие глушителя пластико-

вым пакетом для предотвращения проникновения в него влаги.

9. Снимите аккумуляторную батарею и полностью зарядите ее. Храните ее в сухом прохладном месте и подзаряжайте ее каждый месяц. Не храните аккумуляторную батарею в слишком холодном или в слишком теплом месте (ниже 0°C или выше 30°C). Более подробная информация о хранении аккумуляторной батареи приведена на стр. 6-34.

ПРИМЕЧАНИЕ :

Перед хранением мотоцикла проведите все необходимые ремонтные работы.

ТЕХНИЧЕСКИЕ ДАННЫЕ	8-1
Таблица перевода единиц	8-5

ТЕХНИЧЕСКИЕ ДАННЫЕ

ТЕХНИЧЕСКИЕ ДАННЫЕ

Модель	XT500E/XT600E
Размеры	
Общая длина	2.220 мм 2.295 мм (только для N, S и CH)
Общая ширина	865 мм 825 мм (только для CH)
Общая высота	1.205 мм
Высота сиденья	855 мм
Колесная база	1.440 мм
Дорожный просвет	230 мм
Минимальный радиус поворота	2.300 мм
Базовая масса (с маслом и полным топливным баком)	176 кг 172 кг (только для CH)
Двигатель	
Тип двигателя	С воздушным охлаждением, 4-тактный, с одинарным верхним распределительным валом, бензиновый
Расположение цилиндров	Один цилиндр с наклоном вперед
Рабочий объем	499 см ³ 595 см ³
Диаметр цилиндра x Ход поршня	87,0 x 84,0 мм (модель XT500E) 95,0 x 84,0 мм (модель XT600E)
Степень сжатия	8.5:1
Система запуска	Электрический стартер
Система смазки	С сухим картером

Моторное масло

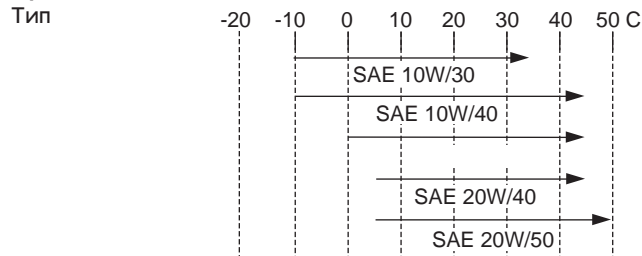

Рекомендуемая классификация моторного масла :
Тип SE, SF, SG или выше по классификации API

ОСТОРОЖНО :

Используйте только масла, не содержащие антифрикционных присадок. Масла для легковых автомобилей (часто имеющие маркировку "ENERGY CONSERVING II") содержат антифрикционные присадки, которые вызывают пробуксовку сцепления и/или муфты стартера, что ведет к сокращению сроков службы этих компонентов и ухудшению эксплуатационных качеств мотоцикла.

Вместимость

Без замены фильтрующего элемента масляного фильтра : 2,7 литра
С заменой фильтрующего элемента масляного фильтра : 2,8 литра
Общее количество (сухой двигатель) : 3,3 литра

Воздушный фильтр	Фильтрующий элемент сухого типа
Топливо	ТОЛЬКО ОБЫЧНЫЙ НЕЭТИЛИРОВАННЫЙ БЕНЗИН
Тип	
Емкость топливного бака :	15 литров
Резервный запас :	2 литра
Карбюратор	Y26PV x 1
Тип x Количество	TEIKEI
Фирма-изготовитель	
Свеча зажигания	DPR8EA-9 или DPR9EA-9/NGK
Тип/Фирма-изготовитель	
Зазор между электродами свечи зажигания	0,8 -0,9 мм
Тип сцепления	Многодисковое, в масляной ванне
Трансмиссия	
Первичная система понижения	Цилиндрические прямозубые шестерни
Передаточное отношение первичной ступени	74/31 (2,387) (модель XT500E) 71/34 (2,088) (модель XT600E)
Вторичная система понижения	Цепной привод
Передаточное отношение вторичной системы	2,533(модель XT500E) 3,000(модель XT600E)
Число зубьев на звездочках приводной цепи (задняя/передняя)	38/15(модель XT500E) 45/15(модель XT600E)
Тип коробки передач	Постоянного зацепления, 5-ступенчатая

Привод	Переключение левой ногой
Передаточные соотношения	1-я 2,583 2-я 1,588 3-я 1,200 4-я 0,954 (модель XT500E) 0,955 (модель XT600E) 5-я 0,792
Шасси	
Тип рамы	Ромбовидная
Угол продольного наклона	27,75° (модель XT500E) 27,45° (модель XT600E)
Снос реакции	120 мм
Шины	
Передняя	
Тип	Камерная
Размер	90/90-21 54S или 90/90-21 M/C 54S
Фирма-изготовитель/Модель	BRIDGESTONE / TW47 DUNLOP / TRAIL MAX L
Задняя	
Тип	Камерная
Размер	120/90-17 64S или 120/90-17 M/C 64S
Фирма-изготовитель/Модель	BRIDGESTONE / TW48 DUNLOP / TRAIL MAX
Максимальная нагрузка*	176 кг (модель XT500E) 180 кг (модель XT600E)

ТЕХНИЧЕСКИЕ ДАННЫЕ

Давление воздуха
(на холодной шине)
при нагрузке до 90 кг*

Передняя	150 кПа (1,50 кгс/см ² ; 1,50 бара)
Задняя	150 кПа (1,50 кгс/см ² ; 1,50 бара)

Нагрузка 90 кг -
Максимальная нагрузка*

Передняя	150 кПа (1,50 кгс/см ² ; 1,50 бара)
Задняя	225 кПа (2,25 кгс/см ² ; 2,25 бара)

Для езды по бездорожью

Передняя	125 кПа (1,25 кгс/см ² ; 1,25 бара)
Задняя	125 кПа (1,25 кгс/см ² ; 1,25 бара)

Для езды с высокими скоростями

Передняя	150 кПа (1,50 кгс/см ² ; 1,50 бара)
Задняя	225 кПа (2,25 кгс/см ² ; 2,25 бара)

* Суммарная масса водителя, пассажира, багажа и вспомогательного оборудования

Диски колес

Передний	
Тип	Колесо со спицами
Размер	21 x 1.85
Задний	
Тип	Колесо со спицами
Размер	17 x MT2.50 или 17 M/C x MT2.50

Тормоза

Передний	
Тип	Однодисковый
Привод	Правой рукой
Тормозная жидкость	DOT 4
Задний	
Тип	Однодисковый
Привод	Правой ногой
Тормозная жидкость	DOT 4

Подвеска

Передняя	
Тип	Телескопическая вилка
Задняя	
Тип	Качающийся рычаг (новый монокросс)

Амортизатор

Передний	Спиральные пружины/ Масляный демпфер
Задний	Спиральная пружина/ Газо-масляный демпфер

Ход колеса

Переднего	225 мм
Заднего	200 мм

Электрооборудование

Система зажигания	Транзисторная с катушкой (Цифровая)
Система зарядки	
Тип	Магнето переменного тока
Номинальный выход	14 В, 13,5 А при 5.000 об/мин
Аккумуляторная батарея	
Тип	УТХ9-BS
Напряжение, емкость	12 В, 8 А.ч
Тип лампы фары	Галогеновая
Напряжение, мощность x количество ламп	
Фара	12 В, 60/55 Вт x 1
Задний габаритный фонарь/Стоп-сигнал	12 В, 5/21 Вт x 1
Вспомогательный фонарь	12 В, 4 Вт x 1
	12 В, 3,4 Вт x 1 (только для GB)
Передний указатель поворотов	12 В, 21 Вт x 2
Задний указатель поворотов	12 В, 21 Вт x 2
Освещение прибора	12 В, 3,4 Вт x 1
Сигнальная лампа нейтрали	12 В, 3,4 Вт x 1
Индикатор дальнего света	12 В, 3,4 Вт x 1
Индикатор указателя поворотов	12 В, 3,4 Вт x 1
Предохранитель	20 А

УХОД ЗА МОТОЦИКЛОМ И ЕГО ХРАНЕНИЕ

EAU03941

Таблица перевода единиц

Все технические данные в этом Руководстве указаны в системе СИ и в МЕТРИЧЕСКИХ ЕДИНИЦАХ.

Используйте эту таблицу для перевода метрических единиц в ИМПЕРСКИЕ единицы.

Пример :

МЕТРИЧЕСКАЯ ВЕЛИЧИНА	КОЭФФИЦИЕНТ ПЕРЕВОДА	=	ИМПЕРСКАЯ ВЕЛИЧИНА
2 мм	× 0.03937	=	0,08 дюйма

Таблица перевода единиц

МЕТРИЧЕСКАЯ СИСТЕМА В ИМПЕРСКУЮ СИСТЕМУ			
	Метрические единицы	Коэффициент перевода	Имперские единицы
Момент затяжки	кгсм	×7.233	футы-фунты
	кгсм	×86.794	дюймо-фунты
	кгссм	×0.0723	футы.фунты
	кгссм	×0.8679	дюймо-фунты
Масса	кг	×2.205	фунты
	г	×0.03527	унции
Скорость	км/час	×0.6214	миль/час
Расстояние	км	×0.6214	мили
	м	×3.281	футы
	м	×1.094	ярды
	см	×0.3937	дюймы
	мм	×0.03937	дюймы
Объем Вместимость	куб. см (см ³)	×0.03527	унции (имперские жидкие)
	куб. см (см ³) Л (литры)	×0.06102 ×0.8799	куб. дюймы кварты (имперские жидкие)
	Л (литры)	×0.2199	галлоны (имперские жидкие)
Разные	кгс/мм	×55.997	фунт/дюйм
	кгс/см ²	×14.2234	фунт/кв. дюйм (фунт/дюйм ²)
	°С	×1.8 + 32	°F

Идентификационные номера	9-1
Идентификационный номер ключа	9-1
Идентификационный номер мотоцикла	9-1
Табличка с обозначением модели	9-2

ИНФОРМАЦИЯ ДЛЯ ВЛАДЕЛЬЦА

EAU02944

Идентификационные номера

Для облегчения заказа запасных частей у дилера фирмы Ямаха или для справок в случае угона мотоцикла запишите идентификационный номер ключа, идентификационный номер мотоцикла и информацию с таблички обозначения модели в предназначенные для этого рамки, приведенные ниже.

1. ИДЕНТИФИКАЦИОННЫЙ НОМЕР КЛЮЧА :

2. ИДЕНТИФИКАЦИОННЫЙ НОМЕР МОТОЦИКЛА :

3. ТАБЛИЧКА С ИНФОРМАЦИЕЙ О МОДЕЛИ :

○
●

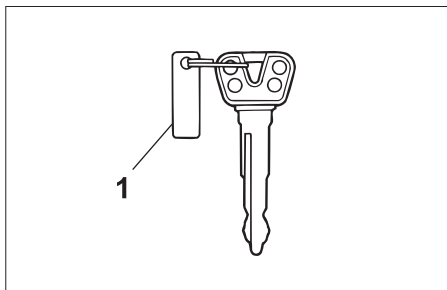

1. Идентификационный номер ключа

EAU01041

Идентификационный номер ключа

Идентификационный номер ключа проштампован на ярлыке ключа. Запишите этот номер в соответствующую рамку и используйте его при заказе нового ключа.

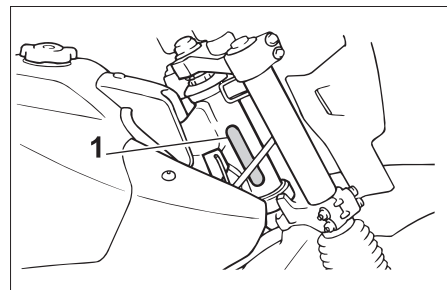

1. Идентификационный номер модели

EAU01043

Идентификационный номер мотоцикла

Идентификационный номер мотоцикла проштампован на головке трубы рулевой колонки. Запишите этот номер в соответствующую рамку.

ПРИМЕЧАНИЕ :

Идентификационный номер мотоцикла используется для опознания Вашего мотоцикла и может быть использован при регистрации Вашего мотоцикла в местных органах учета.

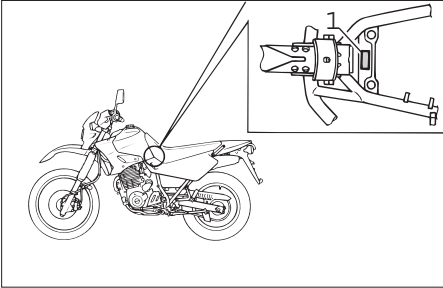

1. Табличка с обозначением модели

EAU01050

Табличка с обозначением модели

Табличка с обозначением модели укреплена на раме под сиденьем. (Описание операций снятия и установки сиденья приведены на стр. 3-9.) Запишите информацию, имеющуюся на табличке в соответствующую рамку. Эта информация будет нужна при заказе деталей у дилера фирмы Ямаха.

АЛФАВИТНЫЙ УКАЗАТЕЛЬ

А

Аккумуляторная батарея 6-33

Б

БЕЗОПАСНОСТЬ ПРЕЖДЕ ВСЕГО 1-1

Боковая подставка 3-12

В

Вид слева 2-1

Вид справа 2-2

Выключатели на рукоятках 3-3

Г

Главный выключатель/
Замок руля 3-1

Д

Держатель для шлема 3-10

З

Заднее колесо 6-41

Замена лампы заднего габаритного
фонаря/стоп-сигнала 6-38

Замена лампы указателя
поворотов 6-37

Замена лампы фары 6-35

Замена тормозной жидкости 6-27

Запуск двигателя 5-1

Запуск прогретого двигателя 5-2

И

Идентификационные номера 9-1

Идентификационный номер
ключа 9-1

Идентификационный номер мотоцик-
ла 9-1

К

Карта поиска и устранения неисправ-
ностей 6-45

Колеса со спицами 6-20

Комплект 6-1

Крышка топливного бака 3-6

М

Масло в двигателе и фильтрующий
элемент масляного фильтра 6-10

Н

Натяжение приводной цепи 6-27

О

Обкатка двигателя 5-4

Органы управления и приборы 2-3

П

Парковка 5-5

Педаль переключателя передач 3-5

Педаль тормоза 3-6

Переднее колесо 6-39

Переключение передач 5-3

Перечень проверок перед эксплуата-
цией 4-1

Поддержка мотоцикла 6-38

Поиск и устранение
неисправностей 6-43

Проверка и смазывание боковой под-
ставки 6-31

Проверка и смазывание педалей тор-
моза и переключателя передач 6-30

Проверка и смазывание рукоятки и
троса дроссельной заслонки 6-30

Проверка и смазывание рычагов тор-
моза и сцепления 6-30

Проверка и смазывание тросов 6-29

Проверка передней вилки 6-32

Проверка передних и задних тормоз-
ных накладок 6-24

Проверка подшипников колес 6-33

Проверка руля 6-32

Проверка свечи зажигания 6-8

Проверка уровня тормозной
жидкости 6-25

Р

Регулировка амортизатора	3-10
Регулировка выключателя стоп-сигнала заднего тормоза	6-23
Регулировка зазоров клапанного механизма	6-17
Регулировка карбюратора	6-15
Регулировка положения педали тормоза	6-23
Регулировка свободного хода рычага сцепления	6-20
Регулировка свободного хода рычага сцепления	6-22
Регулировка свободного хода троса дроссельной заслонки	6-16
Регулировка холостых оборотов двигателя.....	6-15
Рекомендуемые точки переключения передач (только для Швейцарии)	5-3
Ручка пускового устройства (воздушной заслонки)	3-9
Рычаг сцепления	3-5
Рычаг тормоза	3-5

С

Сигнальные лампы	3-2
Сиденье	3-9
Система блокировки зажигания ..	3-12
Смазывание задней подвески	6-31
Смазывание приводной цепи	6-28
Снятие и установка кожуха и панелей	6-6
Советы по уменьшению расхода топлива	5-4
Спидометр	3-2

Т

ТЕХНИЧЕСКИЕ ДАННЫЕ	8-1
Таблица перевода единиц	8-5
Таблица периодических технических обслуживаний и смазываний	6-3
Табличка с обозначением модели	9-2
Тахометр	3-3
Топливный краник	3-8
Топливо	3-7

У

Уход	7-1
------------	-----

Х

Хранение	7-4
----------------	-----

Ш

Шины	6-17
------------	------

Ч

Чистка фильтрующего элемента воздушного фильтра	6-14
---	------



YAMAHA MOTOR CO., LTD

НАПЕЧАТАНО НА БУМАГЕ, ИЗГОТОВЛЕННОЙ
ИЗ БУМАЖНЫХ ОТХОДОВ

ОТПЕЧАТАНО В ЯПОНИИ
2001.6 - 0.3 * 1
(R)